

recoVAIR

VAR 60/2 D
VAR 60/2 DW

- cs** Návod k obsluze
- et** Kasutusjuhend
- hr** Upute za korištenje
- hu** Kezelési útmutató
- it** Istruzioni per l'uso
- lt** Eksploatacijos instrukcija
- pl** Instrukcja obsługi
- pt** Manual de instruções
- ro** Instrucțiuni de exploatare
- sk** Návod na obsluhu
- sl** Navodila za uporabo
- sq** Manuali i përdorimit
- sr** Uputstvo za rad
- en** Figures
- en** Country specifics

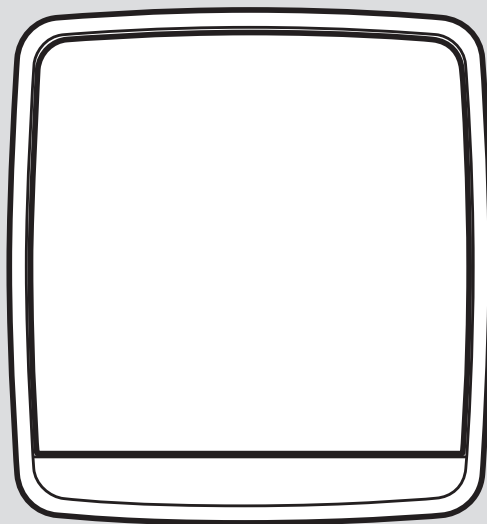

cs	Návod k obsluze	3
et	Kasutusjuhend	17
hr	Upute za korištenje	31
hu	Kezelési útmutató	45
it	Istruzioni per l'uso	60
lt	Eksploatacijos instrukcija	75
pl	Instrukcja obsługi	89
pt	Manual de instruções	104
ro	Instrucțiuni de exploatare	119
sk	Návod na obsluhu	136
sl	Navodila za uporabo	150
sq	Manuali i përdorimit	165
sr	Uputstvo za rad	180
en	Figures	195
en	Country specifics.....	199

Návod k obsluze

Obsah

1	Bezpečnost	4
1.1	Použití v souladu s určením	4
1.2	Všeobecné bezpečnostní pokyny	4
2	Dodržování platné dokumentace	6
2.1	Uložení dokumentace	6
2.2	Platnost návodu	6
3	Popis výrobku	6
3.1	Ovládací prvky	6
3.2	Zobrazení	7
3.3	Sériové číslo	8
3.4	Konstrukce výrobku	8
3.5	Údaj na typovém štítku	8
3.6	Označení CE	8
4	Funkce	8
4.1	Uvedení výrobku do provozu	8
4.2	Pohotovostní provoz	9
4.3	Automatický provoz	9
4.4	Kontrolní režim	10
4.5	Ruční provoz	11
4.6	Noční režim	11
4.7	Režim intenzivního větrání	11
4.8	Režim příčného větrání	12
4.9	Vyvětrávací nebo odvětrávací režim	12
4.10	Ucpání jednotky ventilátoru při znečištěném venkovním vzduchu	13
5	Odstranění poruch	13
6	Péče a údržba	13
6.1	Údržba filtrů	13
7	Odstavení z provozu	13
7.1	Dočasné odstavení výrobku z provozu	13
7.2	Definitivní odstavení výrobku z provozu	14

8	Recyklace a likvidace	14
8.1	Recyklace a likvidace	14
8.2	Likvidace filtrů	14
	Příloha	15
A	Odstranění poruch	15
	Rejstřík	16

1 Bezpečnost

1.1 Použití v souladu s určením

Při neodborném používání nebo použití v rozporu s určením může dojít k ohrožení zdraví a života uživatele nebo třetích osob, resp. k poškození výrobku a k jiným věcným škodám.

Výrobek je určen výhradně pro větrání obytných prostorů. Výrobek smí být provozován pouze s nasazenými filtry.

Výrobek není vhodný pro větrání zařízení bazénů. Z důvodu vysoké prašnosti není dovoleno výrobek používat během stavební fáze.

Použití v souladu s určením zahrnuje:

- dodržování přiložených návodů k obsluze výrobku a všech dalších součástí systému
- dodržování všech podmínek prohlídek a údržby uvedených v návodech.

Tento výrobek nesmějí obsluhovat děti do 8 let a osoby s omezenými fyzickými, smyslovými či psychickými schopnostmi a dále osoby, které nemají s obsluhou takového výrobku zkušenosti, nejsou-li pod dohledem nebo nebyly zaškoleny v bezpečné obsluze výrobku a jsou

si vědomy souvisejících nebezpečí. Děti si nesmějí s výrobcem hrát. Čištění a uživatelskou údržbu nesmějí provádět děti, nejsou-li pod dohledem.

Jiné použití, než je popsáno v tomto návodu, nebo použití, které přesahuje zde popsany účel, je považováno za použití v rozporu s určením. Každé přímé komerční nebo průmyslové použití je také v rozporu s určením.

Pozor!

Jakékoliv zneužití či nedovolené použití je zakázáno.

1.2 Všeobecné bezpečnostní pokyny



1.2.1 Nebezpečí v důsledku chybné obsluhy

V důsledku špatné obsluhy můžete ohrozit sebe i další osoby a způsobit věcné škody.

- ▶ Tento návod a všechny platné podklady pečlivě pročtěte, zejm. kapitolu „Bezpečnost“ a výstražné pokyny.
- ▶ Provádějte pouze ty činnosti, které jsou uvedeny v příslušném návodu k obsluze.

1.2.2 Nebezpečí zranění ventilátorem

Vysoké otáčky ventilátoru mohou způsobit zranění.

- 
- 
- ▶ Za provozu výrobku nikdy nedávejte prsty nebo jiné předměty do vstupů a výstupů vzduchu či mezi lamely.

1.2.3 Nebezpečí ohrožení života výbušnými a hořlavými látkami

- ▶ Do proudu vzduchu zařízení nestavte žádné zdroje tepla s otevřeným plamenem.
- ▶ V blízkosti zařízení nepoužívejte žádné spreje nebo jiné hořlavé plyny.

2 Dodržování platné dokumentace

- ▶ Bezpodmínečně dodržujte všechny návody k obsluze, které jsou připojeny ke komponentám zařízení.
- ▶ Dodržujte příslušné vnitrostátní pokyny v příloze Country Specifics.

2.1 Uložení dokumentace

- ▶ Tento návod a veškerou platnou dokumentaci uchovejte pro další použití.

2.2 Platnost návodu

Tento návod k obsluze platí výhradně pro:

Výrobek – číslo zboží

VAR 60/2 D	0010047340
VAR 60/2 DW	0010047341

3 Popis výrobku

Výrobek je decentralizované ventilační zařízení pro obytné prostory. Jednotka ventilátoru pro obytné prostory je vybavena dvěma senzory:

- Senzorem vlhkosti.
- Senzorem světla.

Jednotku ventilátoru pro obytné prostory je možné integrovat do systému s až 16 ventilačními zařízeními pro obytné prostory.

Pro vyvážené větrání je nutné instalovat sudý počet jednotek ventilátoru pro obytné prostory.

Ventilační systém funguje na principu hlavní jednotky a vedlejších jednotek.

Ventilační zařízení pro obytné prostory VAR 60/2 D je slučitelné s těmito výrobky:

- Ovládací pole VAZ CP/2 nebo VAZ CPC/2.

Nebo

- Dálkové ovládání VAZ RC/2.

Ventilační zařízení pro obytné prostory VAR 60/2 DW je slučitelné s těmito výrobky:

- Ovládací pole VAZ CPW/2 nebo VAZ CPCW/2.

Nebo

- Dálkové ovládání VAZ RC/2.

3.1 Ovládací prvky

Platnost: Ovládací pole

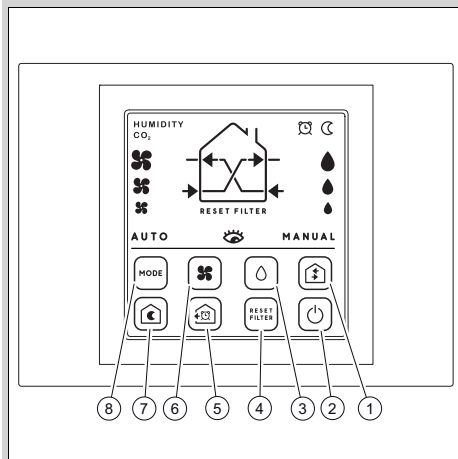

- 1 Výběr režimu proudění vzduchu
- 2 Odblokovací tlačítko
- 3 Výběr meze relativní vlhkosti
- 4 Reset poplachu filtru
- 5 Výběr režimu intenzivní ventilace
- 6 Ruční výběr otáček
- 7 Výběr nočního režimu
- 8 Volba druhu provozu

Platnost: Dálkové ovládání

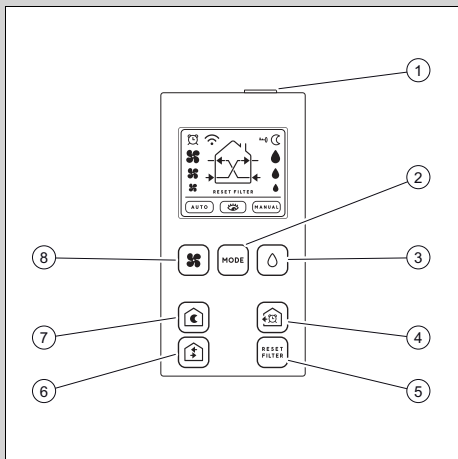

- | | |
|-------------------------------------|---------------------------------|
| 1 Odblokovací tlačítko | 5 Reset poplachu filtru |
| 2 Volba druhu provozu | 6 Výběr režimu proudění vzduchu |
| 3 Výběr meze relativní vlhkosti | 7 Výběr nočního režimu |
| 4 Výběr režimu intenzivní ventilace | 8 Ruční výběr otáček |

3.2 Zobrazení

Platnost: Dálkové ovládání

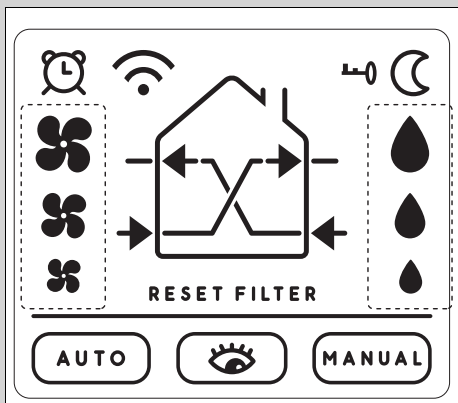

Symbol	Význam
	Displej zablokovaný
	Noční režim aktivován

Symbol	Význam
	Mez relativní vlhkosti
	Ruční provoz aktivní
	Kontrolní režim aktivován
	Automatika aktivována
RESET FILTER	Potvrzení resetu poplachu filtru
	Otáčky ventilátoru
	Režim intenzivního větrání
	Odeslání signálu
	Zobrazení aktuálního režimu

Platnost: Ovládací pole

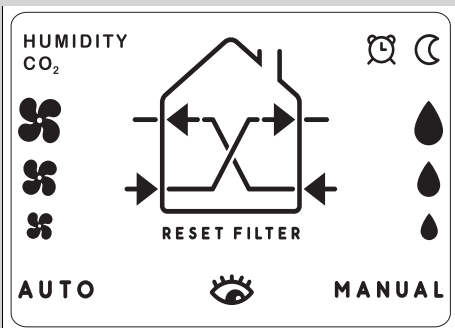

Symbol	Význam
	Režim intenzivního větrání aktivovaný
	Noční režim aktivován
	Mez relativní vlhkosti
MANUAL	Ruční provoz aktivní
	Kontrolní režim aktivován
AUTO	Automatika aktivována
RESET FILTER	Potvrzení resetu poplachu filtru
	Otáčky ventilátoru
HUMIDITY	Vysoká mez vlhkosti
CO₂	Vysoká mez CO ₂ (zobrazuje se pouze u modelů se snímačem CO ₂)

Symbol	Význam
	Zobrazení aktuálního režimu

3.3 Sériové číslo

Sériové číslo je na dvou různých místech:

- Na vnitřní straně hlavní jednotky.
- Na vnější straně větrací a odvětrávací jednotky.

3.4 Konstrukce výrobku

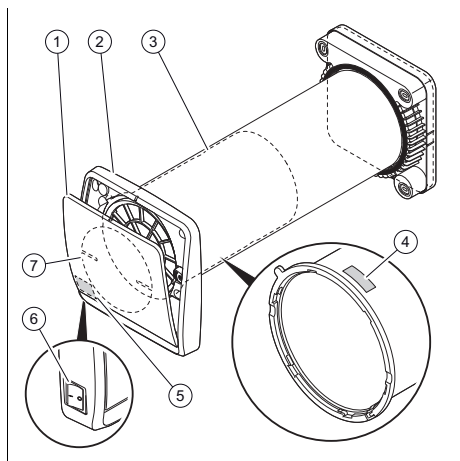

- | | |
|----------------------------------|---------------------------|
| 1 Přední kryt | 5 Místo sériového čísla 2 |
| 2 Hlavní jednotka | 6 Spínač ZAP/VYP (0/I) |
| 3 Větrací a odvětrávací jednotka | 7 Uzavírací zařízení |
| 4 Místo sériového čísla 1 | |

3.5 Údaj na typovém štítku

Typový štítek se nachází na vnitřní straně jednotky ventilátoru.

Údaj na typovém štítku	Význam
	Přečtete si návod!
	Třída ochrany II
VAR 60/2 D VAR 60/2 DW	Typové označení
VAR	Ventilační zařízení pro obytné prostory s regenerací tepla

Údaj na typovém štítku	Význam
60	Max. objem proudu vzduchu v m ³ /h
/2	Generace výrobku
D	Decentralizované (kabelová verze)
DW	Decentralizované (rádiová verze)
1 ~ /N	1fázové napájení
V	Sítové napětí
Hz	Kmitočet sítě
W	Maximální elektrický příkon
IP	Stupeň krytí
T	Maximální teplota

3.6 Označení CE



Označením CE se dokládá, že výrobky podle prohlášení o shodě splňují základní požadavky příslušných směrnic.

Výrobce tímto prohlašuje, že typ rádiového zařízení popsaný v tomto návodu odpovídá směrnici 2014/53/EU.

Úplný text prohlášení o shodě EU je k dispozici na této internetové adrese:

<https://www.vaillant-group.com/doc/doc-radio-equipment-directive>

4 Funkce

4.1 Uvedení výrobku do provozu

1. Přesvědčte se, že jsou všechna ventilační zařízení řádně připojena.
2. Všechna ventilační zařízení ventilačního systému postupně zapnete spínačem.

Platnost: Dálkové ovládání

- Nasměrujte dálkové ovládání na hlavní jednotku.

Platnost: Ovládací pole

- ▶ Před zapnutím jednotek ventilátoru aktivujte ovládací pole.

3. Pomocí ovládacích prvků zvolte režim.

4.1.1 Význam vizuálních a akustických signálů

4.1.1.1 Popis signálů vysílaných výrobkem

Poloha kontrolkek

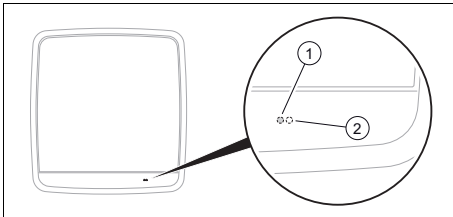

- 1 Bílá kontrolka 2 Červená kontrolka

Zobrazený signál	Stav	Význam
Bílá kontrolka	Trvalé světlo Výstup akustického signálu	Příjem příkazu
Červená kontrolka	Kontrolka blikne každých 60 sekund	Kontrolní režim
	Kontrolka blikne jednou za sekundu	Poplach filtru aktivován
	Kontrolka svítí trvale	Poplach vlhkosti aktivován

Optické alarmy jsou vidět pouze ve dne a na hlavní jednotce. V noci není optický signál vidět.

Vedlejší jednotka vydává světelný signál pouze tehdy, když nefunguje komunikace s hlavní jednotkou. V tom případě na výrobku nepřetržitě svítí červená světelná dioda.

4.1.2 Mez relativní vlhkosti

Mez relativní vlhkosti lze nastavit na parametry 40 %, 60 % nebo 90 %.

Druhy provozu při překročení meze vlhkosti jsou vysvětleny v následujících (→ Strana 9) kapitolách.

4.1.3 Senzor světlosti

Výrobek je vybaven senzorem světlosti, který automaticky rozpozná, zda je den, nebo noc.

Noční režim se zapíná automaticky.

4.1.4 Režim rekuperace

Výrobek běží 70 sekund v režimu odvádění vzduchu a 70 sekund v režimu přivádění vzduchu v obráceném cyklu.



Pokyn

To je standardní režim výrobku.

4.2 Pohotovostní provoz

Platnost: Dálkové ovládání

Dálkové ovládání se přepne do pohotovostního režimu a po 60 sekundách nečinnosti se zablokuje. Na displeji se následně zobrazí symbol

- ▶ Pro odblokování stiskněte tlačítko na horní straně dálkového ovládání.

Platnost: Ovládací pole

Ovládací pole se přepne do pohotovostního režimu a po 10 sekundách nečinnosti se zablokuje.

- ▶ Pro odblokování stiskněte

Při zapnutí, resp. vypnutí ventilačního systému trvá 40 sekund, než se otevře, resp. zavře přední panel.

4.3 Automatický provoz

- ▶ Vyvolejte automatický režim. Stiskněte , dokud se neobjeví následující zobrazení.

Zobrazení automatického režimu

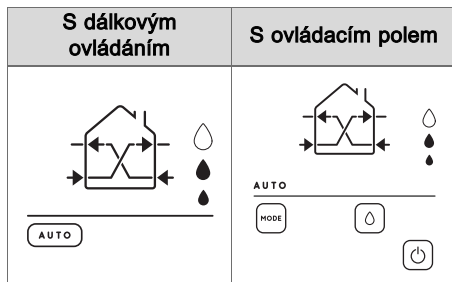

V automatickém režimu lze aktivovat tlačítko  pro výběr požadované meze relativní vlhkosti.

- Pro výběr meze relativní vlhkosti stiskněte .

Při aktivaci automatického režimu jsou aktivní senzory vlhkosti a světla. Ventilací zařízení pracují samostatně.



Pokyn

Automatický režim se doporučuje pro standardní provoz ventilačního systému.

4.4 Kontrolní režim

- Vyvolejte kontrolní režim. Stiskněte , dokud se neobjeví následující zobrazení.

Zobrazení kontrolního režimu

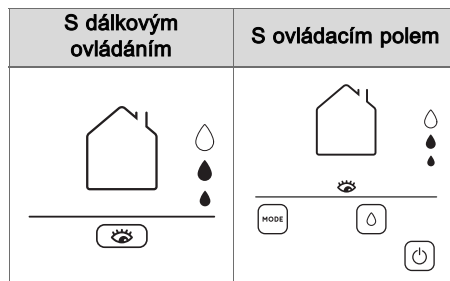

V kontrolním režimu lze aktivovat tlačítko  pro výběr meze relativní vlhkosti.

- Pro výběr meze relativní vlhkosti stiskněte .



Pokyn

Tento režim se doporučuje používat, pokud není rekuperace žádoucí, ale je třeba větrat místnosti, aby byla zajištěna výměna vzduchu a nevznikal vysoký obsah vlhkosti, např. v neobývaných druhých bytech či během dovolené.

Popis funkcí automatického režimu

Obsah vlhkosti nebo CO ₂ *	Reakce ventilačního systému	
standard	den	Jednotky ventilátoru běží s otáčkami stupně 1, rekuperace je aktivní.
	Noc	Jednotky ventilátoru běží na stupeň s nočními otáčkami, rekuperace je aktivní.
Nad parametrizovanými hodnotami	den	Jednotky ventilátoru běží s otáčkami stupně 2, rekuperace je aktivní.
	Noc	Jednotky ventilátoru běží jen v režimu příčného větrání hlavní jednotky / vedlejších jednotek s otáčkami v nočním režimu.

* Týká se pouze modelů se snímačem CO₂

Popis funkcí režimu dovolené

Obsah vlhkosti nebo CO ₂ *	Reakce ventilačního systému	
standard	den	Jednotky ventilátoru jsou v pohotovostním režimu, přední panel je zavřený.
	Noc	
Nad parametrizovanými hodnotami	den	Jednotky ventilátoru běží s otáčkami stupně 2, rekuperace je aktivní.
	Noc	Jednotky ventilátoru běží jen v režimu příčného větrání hlavní jednotky / vedlejších jednotek s otáčkami v nočním režimu.

* Týká se pouze modelů se snímačem CO₂

4.5 Ruční provoz

- Vyvolejte ruční režim. Stiskněte , dokud se neobjeví následující zobrazení.

Zobrazení ručního režimu

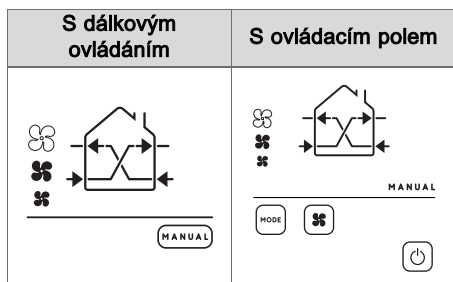

V ručním režimu lze aktivovat tlačítko  pro výběr rychlosti ventilace.

- Pro výběr rychlosti ventilace stiskněte .

Je-li aktivován tento režim, jsou senzory vlhkosti a světlosti deaktivovány a ventilační zařízení běží s rekuperací. Ruční režim zůstává aktivován, než je zvolen jiný režim.



Pokyn

Toto nastavení se doporučuje používat při funkci rekuperace nezávisle na obsahu vlhkosti v místnosti nebo při stanovení pevné rychlosti pro celý ventilační systém.

4.6 Noční režim

- Vyvolejte noční režim. Stiskněte , dokud se neobjeví následující zobrazení.

Zobrazení nočního režimu

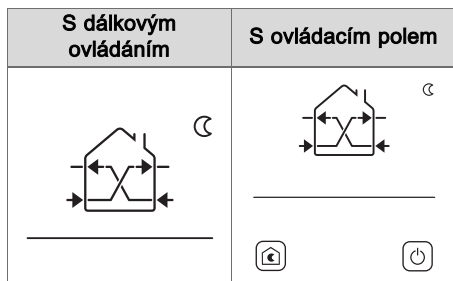

Je-li aktivován noční režim, běží ventilační zařízení a provádějí rekuperaci s minimálními otáčkami, než je zvolen jiný režim.

Když je aktivovaný noční režim, nejsou aktivní žádné senzory vlhkosti a světlosti.



Pokyn

Noční režim se doporučuje v případě, že je okolí velmi tiché a je slyšet pouze zvuk ventilačního zařízení.

4.7 Režim intenzivního větrání

- Vyvolejte režim intenzivního větrání.

Stiskněte , dokud se neobjeví následující zobrazení.

Zobrazení režimu intenzivní ventilace

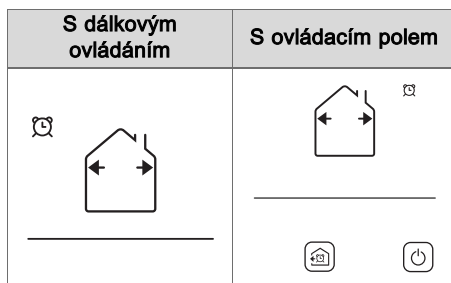

Při aktivaci režimu intenzivního větrání běží všechny jednotky ventilátoru po dobu 20 minut s maximálními otáčkami. Na konci cyklu se jednotky ventilátoru vrátí zpět k nastaveným parametrům.



Pokyn

Režim intenzivního větrání se doporučuje pro rychlé bodové odvedení silných pachů nebo odpadního vzduchu.

4.8 Režim příčného větrání

► Vyvolejte režim příčného větrání. Stiskněte , dokud se neobjeví následující zobrazení.

◁ Stisknutím  se změní odvětrávací režim. Přepne se z hlavní/vedlejší jednotky na vedlejší/hlavní jednotku.

Zobrazení režimu nastavení parametrů příčného větrání

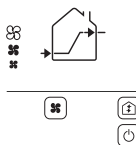
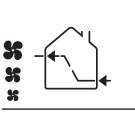
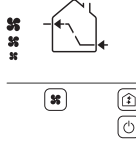
Režim	S dálkovým ovládáním	S ovládacím polem
Hlavní jednotka/vedlejší jednotky		
Hlavní jednotka/vedlejší jednotky		



Pokyn

Jednotka Leader je označena levou šipkou.

V režimu příčného větrání lze aktivovat tlačítko  pro výběr rychlosti ventilace.

► Pro výběr rychlosti ventilace stiskněte .

Při aktivovaném příčném větrání vytvářejí ventilační zařízení pro obytné prostory trvale proud vzduchu bez rekuperace.

- Režim hlavní jednotka/vedlejší jednotky:
 - Hlavní jednotka a synchronní vedlejší jednotky přivádějí venkovní vzduch, zatímco ostatní jednotky ventilátoru pro obytné prostory odvádějí odpadní vzduch.
- Režim vedlejší jednotky/hlavní jednotka:
 - Hlavní jednotka a synchronní vedlejší jednotky odvádějí odpadní vzduch, zatímco ostatní jednotky ventilátoru

pro obytné prostory přivádějí venkovní vzduch.



Pokyn

Režim příčného větrání se doporučuje pro uzavření pachů v určité místnosti, např. v kuchyni.

Tento režim lze rovněž používat v letních měsících pro přivádění venkovního vzduchu.

4.9 Vyvětrávací nebo odvětrávací režim

► Vyvolejte vyvětrávací nebo odvětrávací režim. Stiskněte k tomu , až se objeví jedno z následujících zobrazení.

Zobrazení větracího/odvětrávacího režimu

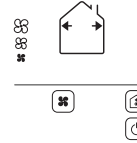
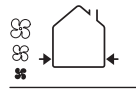
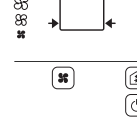
Režim	S dálkovým ovládáním	S ovládacím polem
Odvětrání		
Vyvětrání		

Ve vyvětrávacím nebo odvětrávacím režimu lze aktivovat tlačítko  pro výběr rychlosti ventilace.

► Pro výběr rychlosti ventilace stiskněte .



Pokyn

Odvětrávací režim se doporučuje pro rychlé bodové odvedení silných pachů nebo odpadního vzduchu.

Vyvětrávací režim se doporučuje pro rychlé vyvětrání místnosti nezávisle na venkovní teplotě.

4.10 Ucpání jednotky ventilátoru při znečištěném venkovním vzduchu



Pozor!

Nebezpečí věcných škod způsobených neodbornou manipulací!

Uzavírací zařízení ventilačního zařízení je choulostivé a musí se s ním zacházet opatrně.

- ▶ Uzavírací zařízení opatrně uvolněte z držáku tak, abyste ho nepoškodili.

Pro případ extrémně znečištěného venkovního vzduchu se s jednotkou ventilátoru pro obytné prostory dodává uzavírací zařízení, aby se zabránilo proniknutí znečištěného vzduchu do místností.

Podmínka: Extrémně znečištěný venkovní vzduch

- ▶ Vypněte výrobek.
- ▶ Při instalaci uzavíracího zařízení se řiďte pokyny v příloze .
- ▶ Tyto kroky zopakujte u všech výrobků ventilačního systému.

5 Odstranění poruch

Viz tabulku pro odstraňování poruch v příloze. (→ Strana 15)

6 Péče a údržba

6.1 Údržba filtrů



Nebezpečí!

Nebezpečí úrazu elektrickým proudem

- ▶ Vypněte výrobek hlavním vypínačem.
- ▶ Odpojte výrobek od napětí a všech napájení (např. pojistka nebo elektrický jistič).

1. Servis a údržbu na filtrech provádějte přibližně každé 4 měsíce (tedy po cca 3 000 provozních hodinách).
 - ◁ Jsou-li nutné údržbářské práce na filtrech, bliká světelná dioda na hlavní jednotce červeně. Ventilační systém funguje normálně ve zvoleném režimu. Pokud není provedena údržba filtrů, nelze měnit nastavení ventilačního systému.
2. Po provedení údržbářské práce na filtrech stiskněte .

7 Odstavení z provozu

7.1 Dočasné odstavení výrobku z provozu

1. Vypněte výrobek hlavním vypínačem.
2. Odpojte výrobek od napětí a všech napájení (např. pojistka nebo elektrický jistič).

7.2 Definitivní odstavení výrobku z provozu

- ▶ Pro definitivní odstavení výrobku z provozu se obraťte na instalatéra.

8 Recyklace a likvidace

8.1 Recyklace a likvidace

Tento výrobek je elektrické, resp. elektronické zařízení ve smyslu směrnice EU 2012/19/EU. Zařízení bylo vyvinuto a vyrobeno s použitím vysoce kvalitních materiálů a komponent. Jsou recyklovatelné a znovu použitelné.

Informujte se o předpisech platných v příslušné zemi o odděleném sběru starších elektrických/elektronických zařízení. Díky správné likvidaci starších zařízení chráníte životní prostředí a lidi před možnými negativními důsledky.

Likvidace obalu

- ▶ Obal odborně zlikvidujte.
- ▶ Dodržujte všechny příslušné předpisy.

Likvidace výrobku

- ▶ Výrobek a veškeré příslušenství odborně zlikvidujte.
- ▶ Dodržujte všechny příslušné předpisy.

Platnost: kromě Francie



■ Je-li výrobek označen tímto symbolem:

- ▶ V tomto případě nelikvidujte výrobek v domovním odpadu.
- ▶ Místo toho odevzdejte výrobek do sběrného místa pro starší elektrická nebo elektronická zařízení.

Odkazy na zákon o udržitelném odpadovém hospodářství a na nařízení o starších elektrických a elektronických zařízeních jsou uvedeny na webových stránkách společnosti Vaillant www.vaillant.hr.

Platnost: Francie



Mazání osobních údajů

Osobní údaje (např. online přihlašovací údaje) mohou zneužít nepovolané třetí strany.

Obsahuje-li výrobek osobní údaje:

- ▶ Zajistěte, aby se před likvidací výrobku na něm nebo v něm nenacházely osobní údaje.

8.2 Likvidace filtrů

- ▶ Staré filtry likvidujte s domovním odpadem.
- ▶ Dodržujte všechny platné předpisy.

Příloha

A Odstranění poruch

Porucha	Možná příčina	Odstranění poruch
Hlavní jednotka se nespustí.	<ul style="list-style-type: none">– Výrobek je vypnutý.	<ul style="list-style-type: none">– Přesvědčte se, že je výrobek zapnutý. Zapínací/vypínací tlačítko (I/O) musí být v poloze Zapnuto (I).
Vedlejší jednotka se nespustí.	<ul style="list-style-type: none">– Výrobek je vypnutý.	<ul style="list-style-type: none">– Přesvědčte se, že jsou hlavní jednotka a vedlejší jednotky zapnuté. Zapínací/vypínací tlačítko (I/O) musí být v poloze Zapnuto (I).– Když se hlavní jednotka vypne, vedlejší jednotky se po 10minutovém přerušení komunikace rovněž vypnou.– Když se jedna vedlejší jednotka vypne, běží ostatní výrobky dál.
Výrobek se spustí, nepřijímá však žádný signál z dálkového ovládání.	<ul style="list-style-type: none">– Baterie nejsou správně vloženy do dálkového ovládání nebo chybějí.– Přesvědčte se, že baterie jsou vloženy do dálkového ovládání.– Jen hlavní jednotka přijímá informace.	<ul style="list-style-type: none">– Vložte baterie do dálkového ovládání.– Vyměňte baterie v dálkovém ovládání.– Nasměrujte dálkové ovládání na hlavní jednotku.
Výrobek se spustí, přijímá signál z dálkového ovládání, ale ventilátor nefunguje.	<ul style="list-style-type: none">– Výrobek ještě není spuštěný.– Výrobek je v kontrolním režimu.	<ul style="list-style-type: none">– Počkejte 40 sekund, než se výrobek uvede do provozu.– Přesvědčte se, že výrobek není v kontrolním režimu.
Výrobek nepřijímá žádný signál z dálkového ovládání a červená světelná dioda bliká.	<ul style="list-style-type: none">– Je třeba vyčistit filtr.– Baterie nejsou správně vloženy do dálkového ovládání nebo chybějí.	<ul style="list-style-type: none">– Vyčistěte filtry podle pokynů v kapitole o údržbě.– Vložte baterie do dálkového ovládání.
Výrobek běží jen v režimu příčného větrání hlavní jednotky / vedlejších jednotek v noci nebo s otáčkami stupně 2 s aktivní rekuperací ve dne.	<ul style="list-style-type: none">– Zvolená mez vlhkosti není vhodná.	<ul style="list-style-type: none">– Zvyšte mez vlhkosti.

Rejstřík

Č

Číslo výrobku..... 8

D

Dokumentace 6

L

Likvidace 14

O

Označení CE 8

P

Použití v souladu s určením 4

R

Recyklace 14

S

sériové číslo 8

Kasutusjuhend

Sisukord

1	Ohutus	18
1.1	Kasutusotstarve	18
1.2	Üldised ohutusjuhised.....	18
2	Järgige kaaskehtivaid dokumente	20
2.1	Dokumentide säilitamine.....	20
2.2	Juhendi kehtivus	20
3	Toote kirjeldus	20
3.1	Juhtelemendid	20
3.2	Näit	21
3.3	Seerianumber	22
3.4	Toote ehitus	22
3.5	Andmed tüübisildil.....	22
3.6	CE-vastavusmärgis.....	22
4	Funktsioon	23
4.1	Toote kasutuselevõtmine.....	23
4.2	Ooterežiim	23
4.3	Automaatrežiim.....	24
4.4	Järelevalverežiim	24
4.5	Käsitsirežiim.....	25
4.6	Öörežiim	25
4.7	Intensiivne ventilatsioonirežiim	25
4.8	Ristventilatsioonirežiim	26
4.9	Sisepuhke- või väljatõmberežiim.....	26
4.10	Ventilaatorisõlme ummistumine saastunud välisõhu korral	27
5	Tõrkekõrvaldus	27
6	Korrashoid ja hooldus	27
6.1	Filtri hooldus	27
7	Kasutuselt kõrvaldamine	28
7.1	Toote ajutine kasutuselt kõrvaldamine	28
7.2	Toote lõplik kasutuselt kõrvaldamine	28
8	Ringlussevõtt ja jäätmekäitlus	28
8.1	Ringlussevõtt ja jäätmekäitlus	28
8.2	Filtrite jäätmekäitlus	28

Lisa	29
A Tõrgete kõrvaldamine	29
Märksõnaloend	30

1 Ohutus

1.1 Kasutusotstarve

Asjatundmatul või otstarbele mittevastaval kasutamisel võib tekkida oht kasutaja või kolmandate isikute tervisele ja elule ning võidakse mõjutada seadet ja muid varasid.

Toode on ette nähtud ainult eluruumide ventileerimiseks ja õhueemalduseks. Toodet tohib kasutada ainult paigaldatud filtritena.

Toode ei sobi basseinirajatiste ventileerimiseks ja õhueemalduseks. Suure tolmukoormuse tõttu ei ole toote kasutamine ehitusetapil lubatud.

Sihtotstarbelise kasutamise hulka kuulub:

- toote ning süsteemi kõigi ülejäänud komponentidega kaasasolevate kasutusjuhendite järgimine
- kõigi juhendites toodud ülevaatus- ja hooldustingimuste täitmine.

Seda toodet tohivad lapsed alates 8. eluaastast, piiratud kehaliste, meeleliste ja vaimsete võimetega inimesed või inimesed, kellel napib vastavaid kogemusi ja teadmisi, kasutada ainult juhul, kui nad on järelevalve all või kui neid on toote ohutu kasutamise osas juhen-

datud ning nad mõistavad toote kasutamise kaasnemaid ohte. Lapsed ei tohi tootega mängida. Lapsed ei tohi ilma järelevalveta toodet puhastada ega hooldada.

Selles juhendis kirjeldatust erinev või siinkirjeldatut ületav kasutamine on otstarbele mittevastav. Otstarbele mittevastav on ka igasugune kaubanduslik ja tööstuslik kasutamine.

Tähelepanu!

Igasugune väärkasutamine on keelatud.

1.2 Üldised ohutusjuhised

1.2.1 Valest kasutamisest tingitud oht

Vale kasutamine võib ohustada kasutajat ja ümbritsevaid ning tekitada materiaalselt kahju.

- ▶ Lugege hoolikalt käesolevat juhendit ja kõiki kaasapandud dokumente, eriti peatükki "Ohutus" ja ohutusjuhiseid.
- ▶ Teostage ainult neid toiminguid, mida käesolev kasutusjuhend ette näeb.

1.2.2 Vigastusoht ventilaatori tõttu

Ventilaatori suur kiirus võib põhjustada vigastusi.

- ▶ Ärge kunagi pange sõrmi ega muid esemeid õhu sisse- ja



väljalaskevadesse või ribide vahele, kui toode töötab.

1.2.3 Tuleoht lahtise leegi või tuleohtlike gaaside tõttu

- ▶ Ärge asetage lahtise leegiga soojusallikaid seadme õhuvoolu.
- ▶ Ärge kasutage seadme lähedal aerosoolpihusteid ega muid tuleohtlikke gaase.



2 Järgige kaaskehtivaid dokumente

- ▶ Järgige tingimata kõiki süsteemi komponentidega kaasasolevaid kasutusjuhendeid.
- ▶ Järgige Lisas toodud riigispetsiifilisi juhiseid Country Specifics.

2.1 Dokumentide säilitamine

- ▶ Säilitage see juhend ja kõik kaaskehtivad dokumendid edaspidiseks kasutamiseks.

2.2 Juhendi kehtivus

See juhend kehtib ainult järgmistele toodetele:

Toote artiklinumber

VAR 60/2 D	0010047340
VAR 60/2 DW	0010047341

3 Toote kirjeldus

Toode on detsentraliseeritud ventilatsiooniseade eluruumidele. Eluruumide ventilatsiooniseade on varustatud kahe anduriga:

- niiskusanduriga;
- heledusanduriga.

Eluruumide ventilaatorisõlme saab integreerida süsteemi kuni 16 eluruumide ventilatsiooniseadmega.

Tasakaalustatud ventilatsiooniks tuleb paigaldada paarisarv eluruumide ventilatsiooniseadmeid.

Ventilatsioonisüsteem toimib juhtseadme abiseadme põhimõttel.

Eluruumide ventilatsiooniseade VAR 60/2 D ühildub alljärgnevate toodetega:

- juhtüksus VAZ CP/2 või VAZ CPC/2 või
- kaugjuhtimispuul VAZ RC/2.

Eluruumide ventilatsiooniseade VAR 60/2 DW ühildub alljärgnevate toodetega:

- juhtüksus VAZ CPW/2 või VAZ CPCW/2 või
- kaugjuhtimispuul VAZ RC/2.

3.1 Juhtelemendid

Kehtivus: juhtüksus

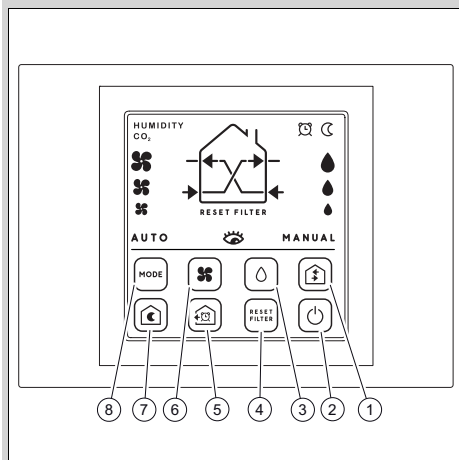

- 1 Õhuvoolurežiimi valimine
- 2 Deblokeerimisnupp
- 3 Suhtelise niiskuse läve valimine
- 4 Filtrialarmi lühetestamine
- 5 Intensiivse ventilatsioonirežiimi valik
- 6 Kiiruse käsitsi valimine
- 7 Õrežiimi valimine
- 8 Töörežiimi valimine

Kehtivus: kaugjuhtimispuult

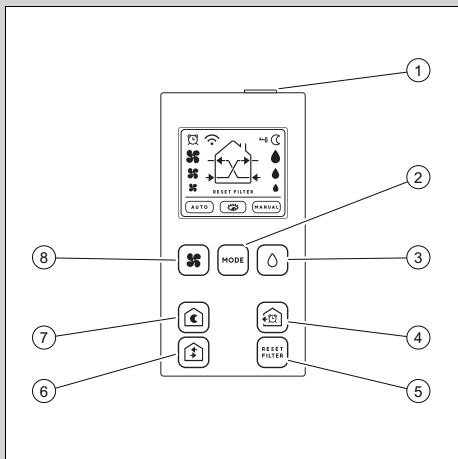

- | | | | |
|---|---|---|---------------------------|
| 1 | Deblokeerimisnupp | 5 | Filtrialarmi lähtestamine |
| 2 | Töörežiimi valimine | 6 | Õhuvoolurežiimi valimine |
| 3 | Suhtelise niiskuse läve valimine | 7 | Õörežiimi valimine |
| 4 | Intensiivse ventilatsioonirežiimi valik | 8 | Kiiruse käsitsi valimine |

3.2 Näit

Kehtivus: kaugjuhtimispuult

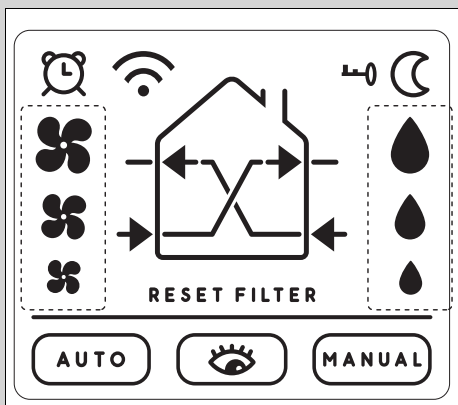

Sümbol	Tähendus
	Ekraan lukustatud

Sümbol	Tähendus
	Õörežiim aktiveeritud
	Suhtelise niiskuse läviväärtus
	Käsitsirežiim on aktiivne
	Seirerežiim aktiveeritud
	Automaatrežiim aktiveeritud
RESET FILTER	Filtrialarmi lähtestamise kinnitamine
	Ventilaatori pööretearv
	Intensiivne ventilatsioonirežiim
	Signaali saatmine
	Hetkel aktiivse režiimi näit

Kehtivus: juhtüksus

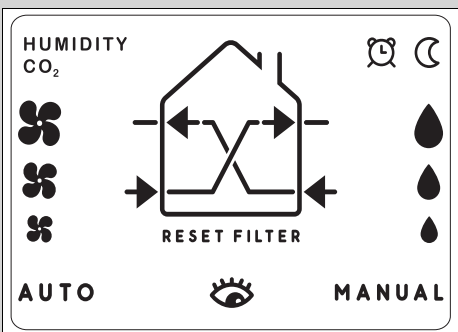

Sümbol	Tähendus
	Intensiivne ventilatsioonirežiim on aktiveeritud
	Õörežiim aktiveeritud
	Suhtelise niiskuse läviväärtus
MANUAL	Käsitsirežiim on aktiivne
	Seirerežiim aktiveeritud
AUTO	Automaatrežiim aktiveeritud
RESET FILTER	Filtrialarmi lähtestamise kinnitamine
	Ventilaatori pööretearv
HUMIDITY	Suur niiskuse läviväärtus

Sümbol	Tähendus
CO ₂	Kõrge CO ₂ lävi (kuvatakse ainult CO ₂ anduriga mudelitel)
	Hetkel aktiivse režiimi näit

3.3 Seerianumber

Seerianumber on toodud kahes erinevas kohas:

- põhiseadme siseküljel;
- sissepuhke-väljatõmbesõlme välisküljel.

3.4 Toote ehitus

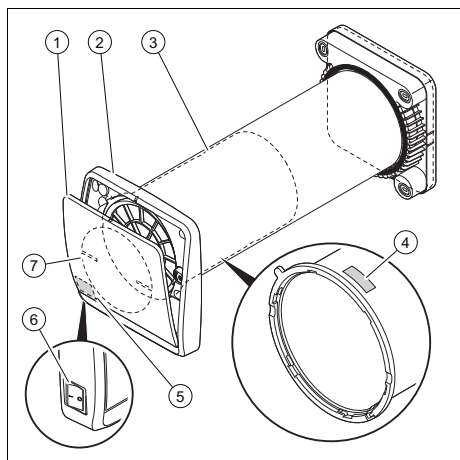

- | | |
|-----------------------------|-----------------------|
| 1 Esikate | 5 Seerianumbri koht 2 |
| 2 Põhiseade | 6 Toitelüliti (0/I) |
| 3 Sissepuhke-väljatõmbesõlm | 7 Sulgeseadis |
| 4 Seerianumbri koht 1 | |

3.5 Andmed tüübisildil

Tüübisilt asub ventilaatorseadme siseküljel.

Andmed tüübisildil	Tähendus
	Lugege juhendit!
	Kaitseklass II
VAR 60/2 D VAR 60/2 DW	Tüübitähis

Andmed tüübisildil	Tähendus
VAR	Eluruumide ventilatsiooniseade soojustagastusega
60	Õhu max mahukulu, m ³ /h
/2	Tootepõlvkond
D	Detsentraalne (kaabliga ühendatud versioon)
DW	Detsentraalne (raadiosideversioon)
1 ~ /N	1-faasiline toide
V	Võrgupinge
Hz	Võrgusagedus
W	Maksimaalne elektriline võimsustarve
IP	kaitseklass
T	Maksimaalne temperatuur

3.6 CE-vastavusmärgis



CE-märgisega tõendatakse, et tooted vastavad vastavusdeklaratsiooni kohaselt asjassepuutuvate direktiivide põhinõuetele.

Käesolevaga kinnitab tootja, et antud juhendis kirjeldatud raadioside seade vastab direktiivi 2014/53/EL nõuetele.

ELi vastavusdeklaratsiooni täistekst on saadaval järgmisel veebiaadressil:

<https://www.vaillant-group.com/doc/doc-radio-equipment-directive>

4 Funktsioon

4.1 Toote kasutuselevõtmine

1. Veenduge, et kõik ventilatsiooniseadmed on korralikult ühendatud.
2. Lülitage toitelülitiga kõik ventilatsioonisüsteemi ventilatsiooniseadmed järjest sisse.

Kehtivus: kaugjuhtimispuul

- ▶ Suunake kaugjuhtimispuul põhiseadmele.

Kehtivus: juhtüksus

- ▶ Enne ventilaatorisõlmede sisselülitamist aktiveerige juhtüksus.

3. Kasutage režiimi valimiseks juhtnuppu.

4.1.1 Visuaalsete signaalide ja helisignaali tähendus

4.1.1.1 Toote poolt saadetavate signaalide kirjeldus

Märgutulede asukoht

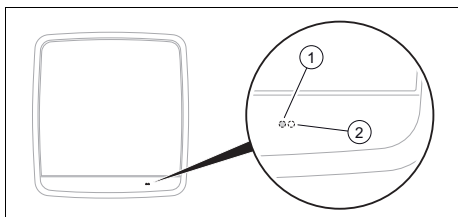

- 1 Valge märgutuli 2 Punane märgutuli

Näidatav signaal	Olek	Tähendus
Valge märgutuli	Pidevalt põlev märgutuli Helisignaali andmine	Käsu vastuvõtmine
Punane märgutuli	Märgutuli vilgub iga 60 sekundi järel	Järelevalverežiim
	Märgutuli vilgub kord sekundis	Käivitati filtri-häire

Näidatav signaal	Olek	Tähendus
Punane märgutuli	Märgutuli põleb pidevalt	Käivitati niiskushäire

Optilised alarmid on nähtavad ainult päevasel ajal ja põhiseadmel. Öösi ei ole optilised signaalid nähtavad.

Alamseade näitab valgussignaali ainult siis, kui side põhiseadmega ei toimi. Sel juhul põleb tootel pidevalt punane märgutuli.

4.1.2 Suhtelise niiskuse läviväärtus

Suhtelise niiskuse läviväärtuse saab seada 40, 60 või 90 protsendile.

Töörežiimi niiskuse läviväärtuse ületamisel kirjeldatakse järgmistes (→ lk 24) peatükkides.

4.1.3 Heledusandur

Toode on varustatud heledusanduriga, mis tuvastab automaatselt, kas on päev või öö. Öörežiim lülitatakse sisse automaatselt.

4.1.4 Soojustagastusrežiim

Toode töötab 70 sekundit väljatõmberežiimis ja 70 sekundit sissepuhkerežiimis vastupidises tsüklis.



Märkus

See on seadme standardrežiim.

4.2 Ooterežiim

Kehtivus: kaugjuhtimispuul

Kaugjuhtimispuul lülitub ooterežiimile ja lukustub pärast 60-sekundilist tegevusetust. Lisaks ilmub ekraanile sümbol .

- ▶ Kaugjuhtimispuuldi lukustuse avamiseks vajutage puldi pealmisel küljel olevat nuppu.

Kehtivus: juhtüksus

Juhtüksus lülitub ooterežiimile ja lukustub pärast 10-sekundilist tegevusetust.

- ▶ Lukustuse avamiseks vajutage nuppu .

Kui ventilatsioonisüsteem on sisse/välja lülitatud, kulub esipaneeli avamiseks/sulgumiseks 40 sekundit.

4.3 Automaatrežiim

- ▶ Avage automaatrežiim. Selleks vajutage nuppu , kuni ilmub alljärgnev näit.

Automaatrežiimi näidud

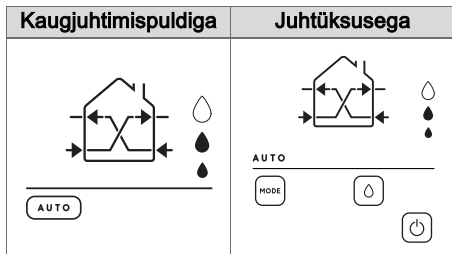

Automaatrežiimi korral saab nupu  aktiveerida soovitud suhtelise õhuniiskuse läviväärtuse valikuks.

- ▶ Suhtelise õhuniiskuse läviväärtuse valimiseks vajutage nuppu .

Kui automaatrežiim on aktiveeritud, on niiskus- ja heleduseandurid aktiivsed. Ventilatsiooniseadmed töötavad autonoomselt.



Märkus

Ventilatsioonisüsteemi standardse režiimina on soovitatav kasutada automaatrežiimi.

Automaatrežiimi funktsioonide kirjeldus

Niiskus- või CO ₂ -sisaldus*	Ventilatsioonisüsteemi reageerimine	
Standardne	Päev	Ventilaatorseadmed töötavad 1. kiirusastmel, soojustagastus on aktiveeritud.
	Õö	Ventilaatorisõlmed töötavad õisel kiirusastmel, soojustagastus on aktiivne.
* Kehtib CO ₂ -anduriga mudelite kohta		

Niiskus- või CO ₂ -sisaldus*	Ventilatsioonisüsteemi reageerimine	
Teave parameetrite kohta, mille väärtused määratakse	Päev	Ventilaatorseadmed töötavad 2. kiirusastmel, soojustagastus on aktiveeritud.
	Õö	Ventilaatorisõlmed töötavad ainult põhi-/alamseadme ristventilatsioonirežiimis öörežiimi kiirusastmel.
* Kehtib CO ₂ -anduriga mudelite kohta		

4.4 Järelevalverežiim

- ▶ Aktiveerige järelevalverežiim. Selleks vajutage nuppu , kuni ilmub alljärgnev näit.

Järelevalverežiimi kuvamine

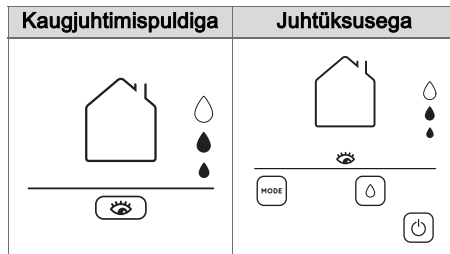

Järelevalverežiimi korral saab nupu  aktiveerida soovitud suhtelise õhuniiskuse läviväärtuse valikuks.

- ▶ Suhtelise õhuniiskuse läviväärtuse valimiseks vajutage nuppu .



Märkus

Seda režiimi on soovitatav kasutada siis, kui soojustagastust pole vaja, kuid ruumid vajavad tuulutamist, et vältida õhu roiskumist ja liigniiskust, näiteks elaniketa teises kodus või puhkuse ajal.

Puhkuserežiimi funktsioonide kirjeldus



Niiskus- või CO ₂ -sisaldus*	Ventilatsioonisüsteemi reageerimine	
Standardne	Päev	Ventilaatorisõlmed on ooterežiimis, esipaneel suletud.
	Õö	
Teave parameetrite kohta, mille väärtused määratakse	Päev	Ventilaatorseadmed töötavad 2. kiirusastmel, soojustagastus on aktiveeritud.
	Õö	Ventilaatorisõlmed töötavad ainult põhi-/alamseadme ristventilatsioonirežiimis öörežiimi kiirusastmel.

* Kehtib CO₂-anduriga mudelite kohta

4.5 Käsitsirežiim

- ▶ Valige käsitsirežiim. Selleks vajutage nuppu , kuni ilmub alljärgnev näit.

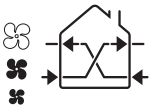
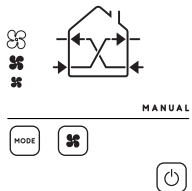
Käsitsirežiimi näit

Kaugjuhtimispuuldiga	Juhtüksusega
 <p>MANUAL</p>	 <p>MANUAL</p> <p>MODE </p> <p></p>

Käsitsirežiimi korral saab nuppu  aktiveerida ventilatsioonikiiruse valikuks.

- ▶ Ventilatsioonikiiruse valimiseks vajutage nuppu .

Selle režiimi aktiveerimisel deaktiveeritakse niiskus- ja heledusandurid ning ventilatsiooniseadmed töötavad soojustagastusega. Käsitsirežiim jääb aktiivseks, kuni valitakse mõni muu režiim.





Märkus

Selle seadistuse kasutamine on soovitatav, kui soovite kasutada soojustagastuse funktsiooni sõltumata ruumi niiskustasemest või määrata kogu ventilatsioonisüsteemile kindla kiiruse.

4.6 Öörežiim

- ▶ Valige öörežiim. Selleks vajutage nuppu , kuni ilmub alljärgnev näit.

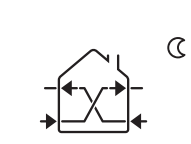
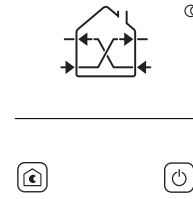
Öörežiimi näit

Kaugjuhtimispuuldiga	Juhtüksusega
	 <p></p> <p></p>

Kui öörežiim on aktiveeritud, töötavad ventilatsiooniseadmed ja tagavad soojustagastuse minimaalsel kiirusel, kuni valitakse mõni muu režiim.

Kui öörežiim on aktiveeritud, ei ole kõik niiskus- ja heledusandurid aktiivsed.



Märkus

Öörežiim on soovitatav, kui keskkond on väga vaikne ja kuulda on ainult ventilatsiooniseadme heli.

4.7 Intensiivne ventilatsioonirežiim

- ▶ Käivitage intensiivne ventilatsioonirežiim. Selleks vajutage nuppu , kuni ilmub alljärgnev näit.

Intensiivse ventilatsioonirežiimi näit

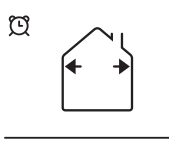
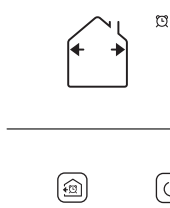
Kaugjuhtimis-puldiga	Juhtüksusega
	

Kui intensiivne ventilatsioonirežiim aktiveeritakse, töötavad kõik ventilaatorisõlmed 20 minutit maksimaalsel kiirusel. Tsükli lõpus naasevad ventilaatorseadmed konfigureeritud seadetele.



Märkus

Intensiivset ventilatsioonirežiimi soovitate kasutada tugeva lõhna või heitõhu kiireks eemaldamiseks teatud kohtades.

4.8 Ristventilatsioonirežiim

▶ Avage ristventilatsioonirežiim. Selleks vajutage nuppu , kuni ilmub alljärgnev näit.

◀ Nupu  vajutamisel muutub ventilatsioonirežiim. Režiimilt Põhi-/abiseade lülitatakse ümber režiimile Abi-/põhiseade.

Ristventilatsiooni parameetrite seadistamise režiimi kuva

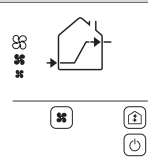
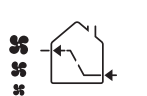
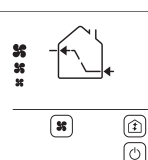
Režiim	Kaugjuhtimis-puldiga	Juhtüksusega
Põhi-/abiseade		
Abi-/põhiseade		



Märkus

Juhtseadet tähistab vasak nool.

Ristventilatsioonirežiimi korral saab nupu  aktiveerida ventilatsioonikiiruse valikuks.

▶ Ventilatsioonikiiruse valimiseks vajutage nuppu .

Aktiveeritud ristventilatsiooni korral loovad eluruumide ventilatsiooniseadmed pidevalt õhuvoolu ilma soojustagastuseta.

- Põhi-/abiseadme režiim
 - Põhiseade ja sünkroonsed abiseadmed juhivad sissepuhkeõhu ruumidesse, samas kui kõik teised eluruumide ventilaatorseadmed tagavad väljatõmbe.
- Abi-/põhiseadme režiim
 - Põhiseade ja sünkroonsed abiseadmed tõmbavad väljatõmbeõhu välja, samas kui kõik teised eluruumide ventilaatorseadmed varustavad värsket õhuga.



Märkus

Lõhnade piiramiseks ruumis, näiteks köögis, on soovitatav kasutada ristventilatsioonirežiimi.

Seda režiimi saab kasutada ka suvekuudel värsket õhu sissejuhtimiseks väljast.

4.9 Sissepuhke- või väljatõmberežiim

▶ Käivitage sissepuhke- või väljatõmberežiim. Selleks vajutage nuppu , kuni ilmub üks järgmistest näitudest.

Sissepuhke- või väljatõmberežiimi näit

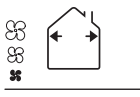
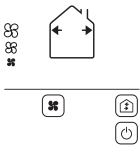
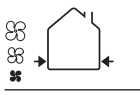
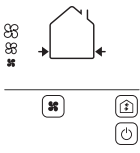
Režiim	Kaugjuhtimis-puldiga	Juhtüksusega
Väljatõmme		
Sissepuhe		

Sissepuhke- või väljatõmberežiim korral saab nuppu  aktiveerida ventilatsioonikiiruse valikuks.

- ▶ Ventilatsioonikiiruse valimiseks vajutage nuppu .



Märkus

Väljatõmberežiimi soovitakse kasutada tugevate lõhnade või väljatõmbeõhu kiireks eemaldamiseks teatud kohtades.

Ruumi kiireks ventileerimiseks olenemata välistemperatuurist on soovitatav kasutada ventilatsioonirežiimi.

4.10 Ventilatorisõlme ummistumine saastunud välisõhu korral



Ettevaatust!

Mittenõuetekohane käsitlemine võib kaasa tuua ainelise kahju!

Ventilatsiooniseadme sulgeseadis on tundlik ja seda tuleb käsitseda ettevaatlikult.

- ▶ Vabastage sulgeseadis hoidikust ettevaatlikult, et sulgeseadist mitte kahjustada.

Juhuks, kui välisõhk on väga saastunud, on eluruumide ventilatorisõlmedele kaasa pandud sulgeseadis, mis takistab saastunud õhu ruumidesse sisenemist.

Tingimus: Väga saastunud välisõhk

- ▶ Lülitage toode välja.
- ▶ Sulgeseadise paigaldamiseks järgige lisas toodud juhiseid.
- ▶ Korrake neid toiminguid kõigi ventilatsioonisüsteemi toodete juures.

5 Tõrkekõrvaldus

Vaadake tõrgete kõrvaldamise tabelit lisas. (→ lk 29)

6 Korrashoid ja hooldus

6.1 Filtri hooldus



Oht!

Eluohtlik elektrilööök

- ▶ Lülitage toode toitelülitist välja.
- ▶ Lahutage seadme voolutoide, ühendades lahti kõik poolused (nt kaitsme või võimsuslüliti abil).

1. Tehke filtrite korrashoiu- ja hooldustöid umbes iga 4 kuu järel (st umbes 3000 töötundi järel).
 - ◁ Kui filtrid vajavad hooldust, vilgub põhiseadmel kord sekundis punane LED-märgutuli. Ventilatsioonisüsteem töötab valitud režiimis normaalselt. Ventilatsioonisüsteemi seadistusi ei saa muuta enne, kui filtri hooldus on tehtud.
2. Vajutage nuppu , kui filtrite hooldus on tehtud.

7 Kasutuselt kõrvaldamine

7.1 Toote ajutine kasutuselt kõrvaldamine

1. Lülitage toode toitelülitist välja.
2. Lahutage seadme voolutoide, ühendades lahti kõik poolused (nt kaitsme või võimsuslüli abil).

7.2 Toote lõplik kasutuselt kõrvaldamine

- ▶ Laske toode spetsialistil lõplikult kasutuselt kõrvaldada.

8 Ringlussevõtt ja jäätmekäitus

8.1 Ringlussevõtt ja jäätmekäitus

See toode on ELi direktiivi 2012/19/EL järgi elektri-/elektroonikaseade. Seade konstrueeriti ja valmistati kvaliteetseid materjale ja komponente kasutades. Need on ringlussevõetavad ja taaskasutatavad.

Tutvuge oma riigis kehtivate nõuetega vanade elektri-/elektroonikaseadmete eraldi kogumise kohta. Vanade seadmete õige jäätmekäitus kaitseb keskkonda ja inimesi võimalike negatiivsete tagajärgede eest.

Pakendi jäätmekäitus

- ▶ Käidelge pakend jäätmena nõuetekohaselt.
- ▶ Järgige kõiki asjakohaseid eeskirju.

Toote jäätmekäitus

- ▶ Suunake toode ja selle lisavarustus nõuetekohaselt jäätmekäitlusse.
- ▶ Järgige kõiki asjakohaseid eeskirju.

Kehtivus: välja arvatud Prantsusmaa



■ Kui toode on tähistatud selle sümboliga:

- ▶ ei tohi seda toodet mitte mingil juhul visata olmeprügi hulka.
- ▶ Viige toode selle asemel vanade elektri- ja elektroonikaseadmete kogumispunkti.

Suuniseid jätkusuutliku jäätmemajanduse seaduse ning vanade elektri- ja elektroonikaseadmete määruse kohta leiate Vaillant'i veebilehel www.vaillant.hr.

Kehtivus: Prantsusmaa



Isikuandmete kustutamine

Volitamata isikud võivad isikuga seotud andmeid (nt sisselogimisandmeid) kuritarvitada.

Kui toode sisaldab isikuga seotud andmeid, toimige nii.

- ▶ Enne toote jäätmekäitlusse andmist kontrollige, et ei toote peal ega sees oleks isikuga seotud andmeid.

8.2 Filtrite jäätmekäitus

- ▶ Visake vanad filtrid ära koos olmeprügiga.
- ▶ Järgige kõiki kehtivaid eeskirju.

A Tõrgete kõrvaldamine

Tõrge	Võimalik põhjus	Tõrkekõrvaldus
Põhiseade ei käivitunud.	– Toode on välja lülitatud.	– Veenduge, et toode on sisse lülitatud. Toitelüliti (I/O) peab olema asendis Sees (I).
Alamseade ei käivitunud.	– Toode on välja lülitatud.	– Kontrollige, kas põhiseade ja alamseadmed on sisse lülitatud. Toitelüliti (I/O) peab olema asendis Sees (I). – Kui põhiseade välja lülitatakse, lülituvad alamseadmed pärast 10-minutilist sidekatkestust samuti välja. – Kui üks alamseade välja lülitatakse, töötavad teised tooted edasi.
Toode käivitub, kuid ei võta kaugjuhtimispuldilt signaali vastu.	– Patareid ei ole pandud õigesti kaugjuhtimispulti. – Veenduge, et kaugjuhtimispuldi patareid on laetud. – Ainult põhiseade võtab teavet vastu.	– Pange patareid kaugjuhtimispulti. – Vahetage kaugjuhtimispuldi patareid välja. – Suunake kaugjuhtimispult põhiseadmele.
Toode käivitub, võtab kaugjuhtimispuldilt signaali vastu, kuid ventilaator ei tööta.	– Toodet ei ole käivitatud. – Toode on jälgimisrežiimis.	– Oodake 40 sekundit, kuni seade hakkab tööle. – Veenduge, et seade ei ole jälgimisrežiimis.
Toode ei võta kaugjuhtimispuldilt signaali vastu ja punane märgutuli vilgub.	– Filter vajab puhastamist. – Patareid ei ole pandud õigesti kaugjuhtimispulti.	– Puhastage filtrid vastavalt hoolduspeatükis toodud juhistele. – Pange patareid kaugjuhtimispulti.
Toode töötab ainult põhi-/alamseadme ristventilatsioonirežiimis öösel või kiirusastmel 2 aktiivse soojustagastusega päeval.	– Niiskuse valitud läviväärtus ei ole sobiv.	– Suurendage niiskuse läviväärtust.

Märksõnaloend

A	
Artiklinumber	22
C	
CE-vastavusmärgis	22
D	
Dokumendid	20
J	
Jäätmekäitlus	28
K	
Kasutusotstarve.....	18
R	
Ringlussevõtt.....	28
S	
Seerianumber	22

Upute za korištenje

Sadržaj

1	Sigurnost	32
1.1	Namjenska uporaba.....	32
1.2	Općeniti sigurnosni zahtjevi.....	32
2	Poštivanje važeće dokumentacije	34
2.1	Čuvanje dokumentacije.....	34
2.2	Područje važenja uputa.....	34
3	Opis proizvoda	34
3.1	Upravljački elementi.....	34
3.2	Prikaz.....	35
3.3	Serijski broj.....	36
3.4	Konstrukcija proizvoda.....	36
3.5	Podatak na tipskoj pločici.....	36
3.6	CE oznaka.....	36
4	Funkcija	37
4.1	Puštanje proizvoda u pogon.....	37
4.2	Stanje mirovanja.....	37
4.3	Automatski pogon.....	38
4.4	Način rada za nadzor.....	38
4.5	Ručni način rada.....	39
4.6	Noćni mod.....	39
4.7	Intenzivan način rada prozračivanja.....	40
4.8	Način rada poprečne ventilacije.....	40
4.9	Način rada provjetravanja ili odzračivanja.....	41
4.10	Začepljenje ventilacijske jedinice uslijed onečišćenog vanjskog zraka.....	41
5	Uklanjanje smetnji	41
6	Čišćenje i održavanje	41
6.1	Održavanje filtra.....	41
7	Stavljanje izvan pogona	42
7.1	Privremeno stavljanje proizvoda izvan pogona.....	42
7.2	Stavljanje proizvoda izvan pogona na stalno.....	42
8	Recikliranje i zbrinjavanje otpada	42
8.1	Recikliranje i zbrinjavanje otpada.....	42
8.2	Zbrinjavanje filtra.....	42
	Dodatak	43
A	Uklanjanje smetnji	43
	Kazalo	44

1 Sigurnost

1.1 Namjenska uporaba

U slučaju nestručne ili nenamjenske uporabe može doći do opasnosti do tjelesnih ozljeda i opasnosti po život korisnika ili trećih osoba, odn. oštećenja proizvoda i drugih materijalnih vrijednosti.

Proizvod je namijenjen isključivo za provjetravanje i ventiliranje prostorija. Proizvod se smije upotrijebiti samo s umetnutim filtrima.

Proizvod nije namijenjen za provjetravanje i ventiliranje plivališta. Zbog visokog opterećenja prašinom nije dopušten rad proizvoda u fazi gradnje.

U namjensku uporabu ubraja se:

- pridržavanje priloženih uputa za uporabu proizvoda te svih drugih komponenata postrojenja
- poštivanje svih uvjeta za inspekciju i servisiranje navedenih u uputama.

Ovaj proizvod mogu upotrebljavati djeca od 8 godine starosti i više, kao i osobe sa smanjenim tjelesnim, osjetilnim ili mentalnim sposobnostima, odnosno sa nedovoljnim znanjem i iskustvom samo ako se nadziru ili ako su upućene u sigurnu upo-

trebu proizvoda, kao i ako razumiju opasnosti koje rezultiraju iz toga. Djeca se ne smiju igrati proizvodom. Čišćenje i radove održavanja za koja je zadužen korisnik ne smiju provoditi djeca bez nadzora.

Neka druga vrsta uporabe od one koja je navedena u ovim uputama ili uporaba koja prelazi granice ovdje opisane uporabe smatra se nenamjenskom. U nenamjensku uporabu ubraja se i svaka neposredna komercijalna i industrijska uporaba.

Pozor!

Zabranjena je svaka zlouporaba uređaja.

1.2 Općeniti sigurnosni zahtjevi

1.2.1 Opasnost zbog pogrešnog rukovanja

Pogrešnim rukovanjem možete ugroziti sebe i druge te prouzročiti materijalnu štetu.

- ▶ Pročitajte pažljivo ove upute i sve važeće dokumente, posebno poglavlje "Sigurnost" i upozoravajuće napomene.
- ▶ Provedite one aktivnosti koje su navedene u priloženim uputama za korištenju.



1.2.2 Opasnost od ozljeda uzrokovanih ventilatorom

Velika brzina ventilatora može uzrokovati ozljede.

- ▶ Tijekom rada proizvoda nikada se stavljajte prste ili druge predmete u ulaz ili ispušni zrak ili između lamela.

1.2.3 Opasnost od otvorenog plamena ili zapaljivih plinova

- ▶ U području protoka zraka uređaja ne postavljajte izvore topline s otvorenim plamenom.
- ▶ U blizini uređaja ne koristite sprejeve ili druge zapaljive plinove.



2 Poštivanje važeće dokumentacije

- ▶ Obvezno obratite pozornost na sve upute za uporabu koje su priložene uz komponente sustava.
- ▶ Obratite pozornost na napomene u prilogu koje su specifične za zemlju Country Specifics.

2.1 Čuvanje dokumentacije

- ▶ Sačuvajte ove upute za rukovanje, kao i svu važeću dokumentaciju kako biste ih mogli koristiti i dalje.

2.2 Područje važenja uputa

Ove upute vrijede isključivo za:

Broj artikla proizvoda

VAR 60/2 D	0010047340
VAR 60/2 DW	0010047341

3 Opis proizvoda

Proizvod je decentralizirani ventilacijski uređaj za stanove. Ventilacijska jedinica za stanove opremljena je s dva osjetnika:

- osjetnikom vlage.
- osjetnikom svjetline.

Ventilacijska jedinica za stanove može se integrirati u sustav s do 16 ventilacijskih sustava za stanove.

Za uravnoteženu ventilaciju mora biti instaliran parni broj ventilacijskih jedinica za stanove.

Ventilacijski sustav funkcionira prema principu vodeći-prateći.

Ventilacijski uređaj za stanove VAR 60/2 D kompatibilan je sa sljedećim proizvodima:

- Upravljačko polje VAZ CP/2 ili VAZ CPC/2.

Ili

- Daljinsko upravljanje VAZ RC/2.

Ventilacijski uređaj za stanove VAR 60/2 DW kompatibilan je sa sljedećim proizvodima:

- Upravljačko polje VAZ CPW/2 ili VAZ CPCW/2.

Ili

- Daljinsko upravljanje VAZ RC/2.

3.1 Upravljački elementi

Područje važenja: Upravljačko polje

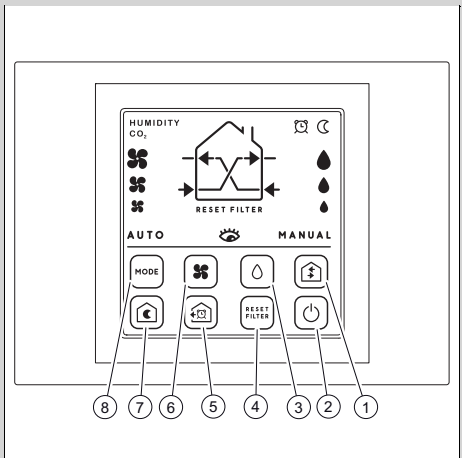

- | | |
|--------------------------------------|---|
| 1 Odabir načina rada strujanja zraka | 5 Odabir intenzivnog načina rada odzračivanja |
| 2 Tipka za deblokadu | 6 Ručni odabir brzine |
| 3 Odabir relativnih pragova vlage | 7 Odabir noćnog načina rada |
| 4 Vraćanje alarma za filter | 8 Odabir načina rada |

Područje važenja: Daljinsko upravljanje

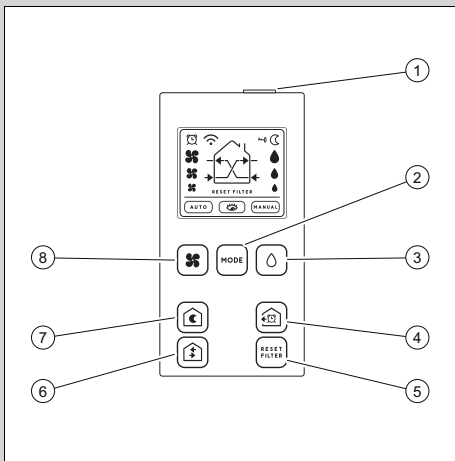

- | | |
|---------------------|--------------------|
| 1 Tipka za deblo- | 5 Vraćanje alarma |
| 2 Odabir načina | za filter |
| 3 Odabir relativnih | 6 Odabir načina |
| pragova vlage | rada strujanja |
| 4 Odabir intenziv- | zraka |
| nog načina rada | 7 Odabir noćnog |
| odzračivanja | načina rada |
| | 8 Ručni odabir br- |
| | zine |

3.2 Prikaz

Područje važenja: Daljinsko upravljanje

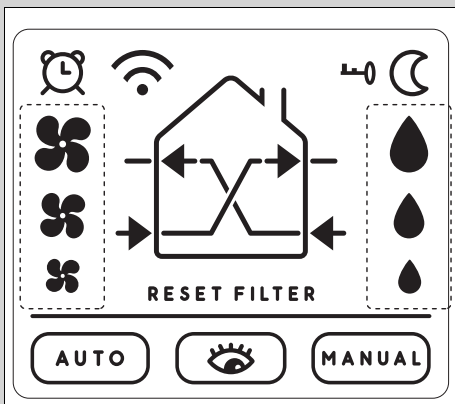

Simbol	Značenje
	Displej zaključan
	Aktiviran noćni način rada

Simbol	Značenje
	Relativan prag vlage
MANUAL	Ručni način rada aktivan
	Aktiviran način rada za nadzor
AUTO	Aktivirana automatika
RESET FILTER	Potvrda vraćanja alarma za filter
	Broj okretaja ventilokonvektora
	Intenzivan način rada prozračivanja
	Odašiljanje signala
	Prikaz aktualnog načina rada

Područje važenja: Upravljačko polje



Simbol	Značenje
	Aktiviran intenzivni način rada prozračivanja
	Aktiviran noćni način rada
	Relativan prag vlage
MANUAL	Ručni način rada aktivan
	Aktiviran način rada za nadzor
AUTO	Aktivirana automatika
RESET FILTER	Potvrda vraćanja alarma za filter
	Broj okretaja ventilokonvektora
HUMIDITY	Visoki prag vlage
CO₂	Visoki prag CO ₂ (prikazuje se kod modela s osjetnikom CO ₂)

Simbol	Značenje
	Prikaz aktualnog načina rada

3.3 Serijski broj

Serijski broj stoji na različitim mjestima:

- Na unutarnjoj strani glavne jedinice.
- Na vanjskoj strani jedinice za prozračivanje i odzračivanje.

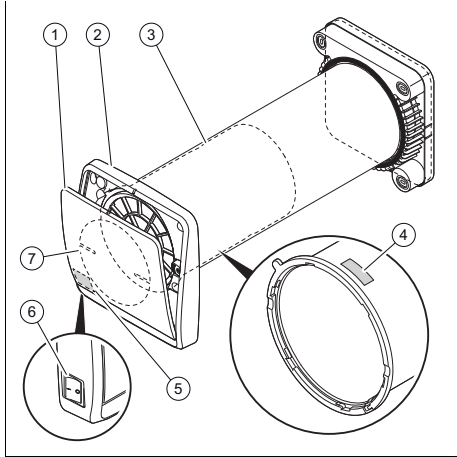

3.4 Konstrukcija proizvoda



- | | |
|--|--------------------------------|
| 1 Prednji poklopac | 4 Položaj serijskog broja 1 |
| 2 Glavna jedinica | 5 Položaj serijskog broja 2 |
| 3 Jedinica za prozračivanje i odzračivanje | 6 Prekidač za ukl./isklj.(0/I) |
| | 7 Uređaj za zatvaranje |

3.5 Podatak na tipskoj pločici

Tipaska pločica nalazi se na unutarnjoj strani ventilacijske jedinice.

Podatak na tipskoj pločici	Značenje
	Pročitati upute!
	Klasa zaštite II
VAR 60/2 D VAR 60/2 DW	Oznaka tipa

Podatak na tipskoj pločici	Značenje
VAR	Ventilacijski uređaj za stanove s povratom topline
60	maks. volumen strujanja zraka u m ³ /h
/2	Generacija proizvoda
D	Decentralno (verzija povezana kabelima)
DW	Decentralno (bežična verzija)
1 ~ /N	1-fazno napajanje
V	Mrežni napon
Hz	Frekvencija mreže
W	Maksimalna potrošnja električne struje
IP	Stupanj zaštite
T	Maksimalna temperatura

3.6 CE oznaka



Putem CE oznake se dokazuje da proizvodi sukladno izjavi o sukladnosti ispunjavaju osnovne zahtjeve odgovarajućih direktiva.

Proizvođač ovim izjavljuje da tip bežičnog uređaja opisan u uputama odgovara smjernici 2014/53/EU.

Uvid u cjelokupni tekst EU-izjave o suglasnosti raspoloživ je na sljedećoj internetskoj adresi:

<https://www.vaillant-group.com/doc/doc-radio-equipment-directive>

4 Funkcija

4.1 Puštanje proizvoda u pogon

1. Uvjerite se da su svi ventilacijski uređaji za stanove pravilno priključeni.
2. Uključite sve ventilacijske uređaje za stanove u ventilacijskom sustavu paralelno na prekidaču za uključivanje/isključivanje.

Područje važenja: Daljinsko upravljanje

- ▶ Usmjerite daljinsko upravljanje na vodeći.

Područje važenja: Upravljačko polje

- ▶ Aktivirajte upravljačko polje prije uključivanja ventilacijske jedinice.

3. Pomoću poslušnih elemenata odaberite način rada.

4.1.1 Značenje vizualnih i akustičkih signala

4.1.1.1 Opis signala koje odašilje proizvod

Položaj LED diode

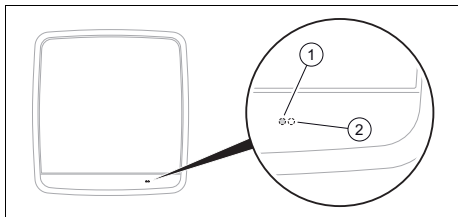

- 1 Bijela LED dioda 2 Crvena LED dioda

Prikaz signala	Stanje	Značenje
Bijela LED dioda	Trajno svjetlo Davanje zvučnog signala	Prijem naredbe
Crvena LED dioda	LED dioda treperi svakih 60 sekundi	Način rada za nadzor
	LED treperi jednom po sekundi	Aktiviran alarm za filter

Prikaz signala	Stanje	Značenje
Crvena LED dioda	LED dioda stalno svijetli	Aktiviran alarm vlage zraka

Optički alarmni mogu se vidjeti samo tijekom dana i na vodećem. Noću se optički signal ne vidi.

Prateći prikazuje svjetlosni signal samo kada komunikacija s vodećim ne funkcionira. U tom slučaju na proizvodu stalno svijetli crvena LED dioda.

4.1.2 Relativan prag vlage

Relativan prag vlage može se parametrisirati na 40 %, 60 % ili 90 %.

Načini rada kod prekoračenja praga vlage objašnjeni su u sljedećim (→ stranica 38) poglavljima.

4.1.3 Osjetnik svjetline u prostoru

Proizvod je opremljen osjetnikom svjetline koji automatski prepoznaje je li dan ili je noć.

Noćni način rada automatski se uključuje.

4.1.4 Način rada dobivanja povratne topline

Proizvod 70 sekundi radi u načinu rada odzračivanja i 70 sekundi u načinu rada prozračivanja u obrnutim ciklusima.



Napomena

Ovo je standardni način rada proizvoda.

4.2 Stanje mirovanja

Područje važenja: Daljinsko upravljanje

Daljinsko upravljanje uključuje u stanje mirovanja i nakon 60 sekundi neaktivnosti blokira. Pritom se na displeju pojavljuje simbol

- ▶ Za deblokadu pritisnite tipku na gornjoj strani daljinskog upravljanja.

Područje važenja: Upravljačko polje

Daljinsko upravljanje uključuje u stanje mirovanja i nakon 10 sekundi neaktivnosti blokira.

- ▶ Pritisnite tipku za deblokadu .

To traje 40 sekundi dok se čeona zavjesa ne otvori odn. zatvori ako je ventilacijski sustav otvoren odn. zaključan.

4.3 Automatski pogon

- ▶ Pozovite automatski način rada. Pritisnite pritom , dok se ne prikaže sljedeći prikaz.

Prikaz automatskog načina rada

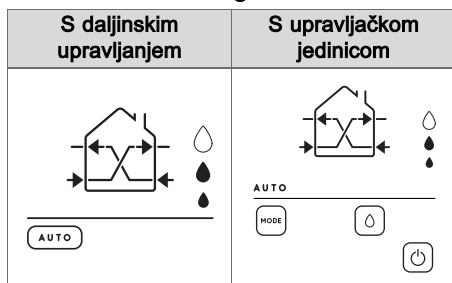

Automatskim načinom rada tipka  za odabir željenog relativnog praga vlage može se aktivirati.

- ▶ Pritisnite  za odabir relativne vlage zraka.

Ako je aktiviran automatski način rada, aktivni su osjetnici vlage i svjetline. Ventilacijski uređaji za stanove rade samostalno..



Napomena

Preporuča se automatski način rada za standardni rad ventilacijskog sustava.

Opis funkcija automatskog načina rada

Sadržaj vlage ili CO ₂ *	Reakcija ventilacijskog sustava	
Standard	Dan	Ventilacijske jedinice rade brzinom stupnja 1, dobitak povratne topline je aktivan.
	Noć	Ventilacijska jedinica na noćnom stupnju brzine, dobitak povratne topline je aktivan.
O parametrima vrjednostima	Dan	Ventilacijske jedinice rade brzinom stupnja 2, dobitak povratne topline je aktivan.
	Noć	Ventilacijske jedinice rade u načinu rada po-prečne ventilacije vo-deći/prateći brzinom u noćnom načinu rada).

* Odnosi se samo na modele s osjetnikom CO₂

4.4 Način rada za nadzor

- ▶ Pozovite način rada za nadzor. Pritisnite pritom , dok se ne prikaže sljedeći prikaz.

Aktivan način rada za nadzor

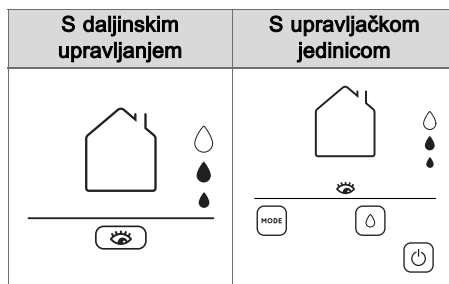

Načinom rada za nadzor može se aktivirati tipka  za odabir relativnog praga vlage.

- ▶ Pritisnite  za odabir relativne vlage zraka.



Napomena

Korištenje ovog načina rada se preporuča ako dobitak povratne topline nije potreban, a prostorije se moraju prozračivati za izbjegavanje stagniranja zraka i visokog sadržaja vlage, npr. u nenaseljenim kućama za odmor ili tijekom godišnjeg odmora.

Opis funkcija načina rada za godišnji odmor

Sadržaj vlage ili CO ₂ *	Reakcija ventilacijskog sustava	
Standard	Dan	Ventilacijske jedinice za stanove rade u načinu rada mirovanja, čeaona zavjesa je zatvorena.
	Noć	
O parametrima vrstama jedinica	Dan	Ventilacijske jedinice rade brzinom stupnja 2, dobitak povratne topline je aktivan.
	Noć	Ventilacijske jedinice rade u načinu rada poprečne ventilacije vodeći/prateći brzinom u noćnom načinu rada).

* Odnosi se samo na modele s osjetnikom CO₂

4.5 Ručni način rada

- Pozovite ručni način rada. Pritisnite pritom , dok se ne prikaže sljedeći prikaz.

Prikaz ručnog načina rada

S daljinskim upravljanjem	S upravljačkom jedinicom

Ručnim načinom rada može se aktivirati tipka za odabir brzine ventilacije.

- Pritisnite za odabir brzine ventilacije.

Ako je ovaj način rada aktiviran, onda se deaktiviraju osjetnici vlage i svjetline i ventilacijski uređaji za stanove rade s dobitkom povratne topline. Ručni način rada ostaje aktiviran sve dok se ne odabere neki drugi način rada.



Napomena

Preporučamo korištenje ovih postavki, ako funkciju dobitka povratne topline koristite neovisno o sadržaju vlage u prostoriji ili fiksnu brzinu želite definirati za čita ventilacijski sustav.

4.6 Noćni mod

- Pozovite noćni način rada. Pritisnite pritom , dok se ne prikaže sljedeći prikaz.

Prikaz noćnog načina rada

S daljinskim upravljanjem	S upravljačkom jedinicom

Ako želite aktivirati noćni način rada, rade ventilacijski uređaji za stanove i vraćaju toplinu s minimalnom brzinom sve dok se ne odabere neki drugi način rada.

Ako je aktiviran noćni način rada, aktivni su svi osjetnici vlage i svjetline.



Napomena

Preporučamo noćni način rada ako je okolina vrlo tiha i samo se može čuti zvuk ventilacijskog uređaja za stanove.

4.7 Intenzivan način rada prozračivanja

- ▶ Pozovite intenzivan način rada prozračivanja. Pritisnite pritom , dok se ne prikaže sljedeći prikaz.

Prikaz intenzivnog načina rada odzračivanja

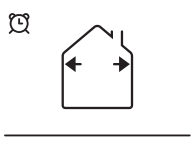
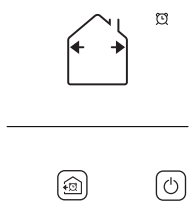
S daljinskim upravljanjem	S upravljačkim poljem
	



Ako je aktiviran privremeni intenzivni način rada prozračivanja, rade sve ventilacijske jedinice 20 minuta s maksimalnom brzinom. Na kraju ciklusa ventilacijske jedinice ponovno se vraćaju na parametrirane postavke.



Napomena

Preporučamo način rada prozračivanja za brzo uklanjanje jakih mirisa ili istrošenog zraka na određenim točkama.

4.8 Način rada poprečne ventilacije

- ▶ Pozovite način rada poprečne ventilacije. Pritisnite pritom , dok se ne prikaže sljedeći prikaz.
 - ◁ Ako pritisnete , mijenja se način rada ventilacije. On mijenja s vodeći/prateći na prateći/vodeći.

Prikaz načina rada za parametriranje poprečne ventilacije

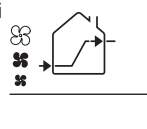
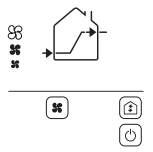
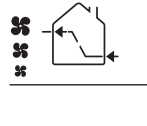
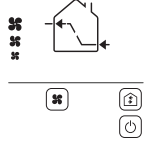
Mod	S daljinskim upravljanjem	S upravljačkom jedinicom
Vo-deći/prateći		
Pra-teći/vodeći		



Napomena

Vodeći je prikazana lijevom strelicom.

Načinom rada poprečne ventilacije može se aktivirati tipka  za odabir brzine ventilacije.

- ▶ Pritisnite  za odabir brzine ventilacije.

Kod aktivne poprečne ventilacije ventilacijski uređaji za stanove stalno stvaraju strujanje zraka bez dobittka povratne topline.

– Način rada vodeći/prateći:

- Vodeći i sinkroni prateći dovode svježi zrak, dok sve ostale ventilacijske jedinice za stanove odvođe istrošeni zrak.

– Način rada prateći/vodeći:

- Vodeći i sinkroni prateći odvođe istrošeni zrak dok sve ostale ventilacijske jedinice za stanove dovode svježi zrak.



Napomena

Preporučamo način rada poprečne ventilacije za zadržavanje mirisa u prostoriji, kao npr. kuhinji.

Ovaj način rada može se koristiti i u ljetnim mjesecima za dovod svježeg zraka.

4.9 Način rada provjetravanja ili odzračivanja

- ▶ Pozovite način rad provjetravanja ili odzračivanja. Pritisnite pritom , dok se ne pokaže sljedeći prikaz.

Prikaz načina rada prozračivanja ili odzračivanja

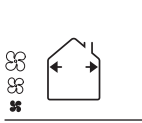
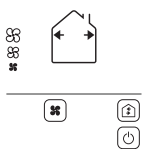
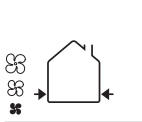
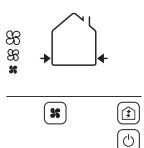
Mod	S daljinskim upravljanjem	S upravljačkim poljem
Odzračivanje		
Prozračivanje		

Načinom rada provjetravanja ili odzračivanja može se aktivirati tipka  za odabir brzine ventilacije.

- ▶ Pritisnite  za odabir brzine ventilacije.



Napomena

Preporučamo način rada odzračivanja za brzo uklanjanje jakih mirisa ili istrošenog zraka na određenim točkama.

Prozračivanje se preporuča za brzo prozračivanje prostorije neovisno o vanjskoj temperaturi.

4.10 Začepljenje ventilacijske jedinice uslijed onečišćenog vanjskog zraka



Oprez!

Opasnost od materijalnih šteta uslijed nestručnog rukovanja!

Uređaj za zatvaranje ventilacijskog uređaja za stanove je osjetljiv i njime se mora oprezno rukovati.

- ▶ Kako ne bi došlo do oštećenja, pažljivo odvojite uređaj za zatvaranje od držača.

U slučaju ekstremne onečišćenosti vanjskog zraka ventilacijskom jedinicom za stanove isporučuje se isporučuje se uređaj za zatvaranje sa svrhom sprječavanja prodiranja onečišćenog zraka u prostorije.

Uvjet: Ekstremno onečišćen vanjski zrak

- ▶ Isključite proizvod.
- ▶ Slijedite upute u prilogu za instalaciju uređaja za zatvaranje.
- ▶ Ponovite ove korake kod svih proizvoda ventilacijskog sustava.

5 Uklanjanje smetnji

Vidjeti tablicu uklanjanje smetnji u prilogu. (→ stranica 43)

6 Čišćenje i održavanje

6.1 Održavanje filtra



Opasnost!

Opasnost po život od strujnog udara

- ▶ Uključite proizvod putem prekidača za uključivanje/isključivanje.
- ▶ Proizvod dovedite u bežnaponsko stanje tako što ćete isključiti sva strujna napajanja u svim polovima (npr. osigurače ili zaštitnu mrežnu sklopku).

1. Provedite radove na servisiranju i održavanju filtera otprilike svaka 4 mjeseca (dakle nakon otprilike 3000 radnih sati).
 - ◁ Ako su potrebni radovi na održavanju filtera, onda treperi crveno LED dioda vodećeg jednom u sekundi. Ventilacijski sustav funkcionira normalno u odabrano načinu rada. Ne mogu se promijeniti postavke venti-

lacijskog sustava sve dok nije provedeno održavanje filtra.

2. Pritisnite , ako su provedeni radovi na održavanju na filtrima.

7 Stavljanje izvan pogona

7.1 Privremeno stavljanje proizvoda izvan pogona

1. Ponovo uključite proizvod putem prekidača za uključivanje/isključivanje.
2. Proizvod dovedite u beznaponsko stanje tako što ćete isključiti sva strujna napajanja u svim polovima (npr. osigurače ili zaštitnu mrežnu sklopku).

7.2 Stavljanje proizvoda izvan pogona na stalno

- ▶ Stavljanje proizvoda izvan pogona na stalno preputite ovlaštenom serviseru.

8 Recikliranje i zbrinjavanje otpada

8.1 Recikliranje i zbrinjavanje otpada

Ovaj proizvod je električna odn. elektronska oprema prema EU direktivi 2012/19/EU. Uređaj je razvijen i proizveden od visokovrijednog materijala i komponenata. Oni se mogu reciklirati i ponovno upotrijebiti.

Informirajte se o odredbama o odvojenom prikupljanju električnih/elektroničkih starih uređaja u Vašoj zemlji. Pravilnim zbrinjavanjem starih uređaja štitimo okoliš i ljude od mogućih negativnih posljedica.

Zbrinjavanje ambalaže

- ▶ Ambalažu propisno zbrinite u otpad.
- ▶ Pridržavajte se relevantnih propisa.

Zbrinjavanje proizvoda

- ▶ Propisno zbrinite proizvod i njegov dodatni pribor u otpad.
- ▶ Pridržavajte se relevantnih propisa.

Područje važenja: osim Francuske



— Ako je proizvod obilježen sljedećim simbolom:

- ▶ U tom slučaju nemojte odlagati proizvod u kućni otpad.
- ▶ Umjesto toga predajte proizvod na mjestu za skupljanje električnih i elektroničkih starih uređaja.

Napomene o zakonu o održivom gospodarenju otpadom i uredbi o starim električnim i elektroničkim uređajima možete pronaći na Vaillantovoj internetskoj stranici www.vaillant.hr.

Područje važenja: Francuska

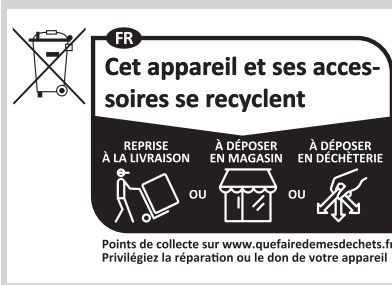

Brisanje osobnih podataka

Osobne podatke (npr. podaci za online prijavu) mogu zloupotrijebiti neovlaštene treće osobe.

Ako proizvod sadrži osobne podatke:

- ▶ Prije zbrinjavanja proizvoda provjerite nalaze li se na ili u proizvodu osobni podaci.

8.2 Zbrinjavanje filtra

- ▶ Stari filter zbrinite u kućni otpad.
- ▶ Obratite pozornost na sve važeće propise.

Dodatak

A Uklanjanje smetnji

Smetnja	Mogući uzrok	Uklanjanje smetnji
Vodeći nije pokrenut.	<ul style="list-style-type: none">– Proizvod je isključen.	<ul style="list-style-type: none">– Uvjerite se da je proizvod uključen. Tipka (I/O) se mora nalaziti u (I) Uklj.
Prateći nije pokrenut.	<ul style="list-style-type: none">– Proizvod je isključen.	<ul style="list-style-type: none">– Uvjerite se da su vodeći i prateći uključeni. Tipka (I/O) se mora nalaziti u (I) Uklj.– Ako je vodeći isključen, prateći se također isključuje nakon 10 minutnog prekida komunikacije.– Ako je prateći isključen, drugi proizvod dalje radi.
Proizvod se pokreće, ali ne prima signal od daljinskog upravljanja.	<ul style="list-style-type: none">– Baterije nisu ispravno umetnute u daljinski upravljač ili ih nema.– Uvjerite se da su baterije u daljinskom upravljaču pune.– Samo vodeći prima informacije.	<ul style="list-style-type: none">– Umetnite baterije u daljinsko upravljanje.– Zamijenite baterije u daljinskom upravljanju.– Usmjerite daljinsko upravljanje na vodeći.
Proizvod se pokreće, ali prima signal od daljinskog upravljanja, ventilator ipak ne funkcioniра.	<ul style="list-style-type: none">– Proizvod još nije pokrenut.– Proizvod je u načinu rada za nadzor.	<ul style="list-style-type: none">– Pričekajte 40 sekundi kako bi se proizvod pokrenuo.– Uvjerite se da proizvod nije u načinu rada za nadzor.
Proizvod ne prima signal od daljinskog upravljanja i crvena LED dioda treperi.	<ul style="list-style-type: none">– Potrebno je očistiti filter.– Baterije nisu ispravno umetnute u daljinski upravljač ili ih nema.	<ul style="list-style-type: none">– Očistite filter prema uputama u poglavlju o održavanju.– Umetnite baterije u daljinsko upravljanje.
Proizvod radi samo u načinu rada poprečne ventilacije vodeći/prateći noću ili na stupnju brzine 2 s aktivnim dobicom topline tijekom dana.	<ul style="list-style-type: none">– Odabrani prag vlage nije odgovarajući.	<ul style="list-style-type: none">– Povećajte prag vlage.

Kazalo

B	
Broj artikla	36
C	
CE oznaka	36
D	
Dokumentacija.....	34
N	
Namjenska uporaba	32
R	
Reciklaža	42
S	
Serijski broj	36
Z	
Zbrinjavanje	42

Kezelési útmutató

Tartalom

1	Biztonság	46	7	Üzemen kívül helyezés	56
1.1	Rendeltetésszerű használat	46	7.1	A termék átmeneti üzemen kívül helyezése	56
1.2	Általános biztonsági utasítások	46	7.2	A termék végleges üzemen kívül helyezése	56
2	Tartsa be a jelen útmutatóhoz kapcsolódó dokumentumokban foglaltakat	48	8	Újrahasznosítás és ártalmatlanítás	56
2.1	A dokumentumok megőrzése	48	8.1	Újrahasznosítás és ártalmatlanítás	56
2.2	Az útmutató érvényessége	48	8.2	Szűrő ártalmatlanítása.....	57
3	A termék leírása	48	Melléklet	58	
3.1	Kezelőelemek	48	A	Zavarok elhárítása	58
3.2	Kijelzés	49	Címszójegyzék	59	
3.3	Sorozatszám.....	50			
3.4	A termék felépítése.....	50			
3.5	Adatok az adattáblán	50			
3.6	CE-jelölés	50			
4	Funkció	51			
4.1	A termék üzembe helyezése	51			
4.2	Készenléti üzemmód	52			
4.3	Önálló üzem.....	52			
4.4	Felügyeleti mód	52			
4.5	Manuális üzem.....	53			
4.6	Éjszakai üzemmód.....	53			
4.7	Intenzív szellőztetési mód.....	54			
4.8	Keresztirányú szellőztetés üzemmód	54			
4.9	Szellőzési vagy szellőztetési mód.....	55			
4.10	A szellőztetőegység eltömődése szennyezett külső levegő esetén	55			
5	Zavarelhárítás	56			
6	Ápolás és karbantartás	56			
6.1	Szűrőkarbantartás	56			

1 Biztonság

1.1 Rendeltetészerű használat

Szakszerűtlen vagy nem rendeltetészerű használat esetén a felhasználó vagy harmadik személy testi épségét és életét fenyegető veszély állhat fenn, ill. megsérülhet a termék, vagy más anyagi károk is keletkezhetnek.

A terméket kizárólag lakóhelyiségek szellőzésére és szellőztetésére szántuk. A termék csak behelyezett szűrőkkel üzemeltethető.

A termék nem alkalmas uszodai létesítmények szellőzésére és szellőztetésére. A nagy porterhelés miatt a termék üzemeltetése az építési fázisban nem engedélyezett.

A rendeltetészerű használat a következőket jelenti:

- a termék és a berendezés további komponenseihez mellékelt kezelési utasítások betartása
- az útmutatókban feltüntetett ellenőrzési és karbantartási feltételek betartása.

Nyolc éves, vagy annál idősebb gyermekek, valamint csökkent fizikai, szenzoros vagy mentális képességű, vagy tapasztalattal és ismeretekkel nem ren-

delkező személyek felügyelettel használhatják a terméket, vagy abban az esetben, ha kioktatták őket a termék biztonságos használatára és a termék használatából fakadó veszélyekre. A gyermekek a termékkel nem játszhatnak. A tisztítási és karbantartási munkálatokat gyermekek felügyelet nélkül nem végezhetik.

A jelen útmutatóban ismertetett használattól eltérő vagy az azt meghaladó használat nem rendeltetészerű használatnak minősül. Nem rendeltetészerű használatnak minősül a termék a termék minden közvetlen kereskedelmi és ipari célú használata.

Figyelem!



Minden, a megengedettől eltérő használat tilos.

1.2 Általános biztonsági utasítások

1.2.1 Hibás kezelés miatti veszély

A hibás kezeléssel saját magát vagy másokat veszélyeztethet, és anyagi károkat okozhat.

- ▶ Gondosan olvassa végig a szóban forgó útmutatót, és az összes kapcsolódó dokumentumot, különösen a "Biztonság" című fejezetet és a figyelemztető információkat.

- 
- 
- ▶ Csak a következő, „Üzemeltetési” útmutatóban leírt műveleteket hajtsa végre.

1.2.2 Sérülésveszély a ventilátor miatt

A ventilátor nagy sebessége sérüléseket okozhat.

- ▶ Soha ne dugja az ujjait vagy más tárgyakat a levegő be- és kimeneti nyílásába vagy a lamellák közé, amíg a termék üzemben van.

1.2.3 Tűzveszély nyílt láng vagy gyúlékony gázok miatt

- ▶ Ne helyezzen nyílt lángú hőforrásokat a készülék légáramába.
- ▶ Ne használjon spray-ket vagy más gyúlékony gázokat a készülék közelében.

2 Tartsa be a jelen útmutatóhoz kapcsolódó dokumentumokban foglaltakat

- ▶ Feltétlenül tartson be minden, a rendszer részegységeihez tartozó üzemeltetési útmutatót.
- ▶ Vegye figyelembe a Country Specifics mellékletben szereplő országspecifikus információkat.

2.1 A dokumentumok megőrzése

- ▶ További használat céljából őrizze meg ezt az útmutatót, valamint az összes kapcsolódó dokumentumot.

2.2 Az útmutató érvényessége

Ez az útmutató kizárólag az alábbiakra érvényes:

Termék – cikkszám

VAR 60/2 D	0010047340
VAR 60/2 DW	0010047341

3 A termék leírása

A termék egy decentrális lakásszellőztető készülék lakóhelyiségek számára. A lakásszellőztető egység két érzékelővel van felszerelve:

- páraérzékelővel
- fényerő-érezékelővel

A lakásszellőztető egység max. 16 lakásszellőztető készülékkel rendelkező rendszerbe építhető be.

A kiegyensúlyozott szellőzés érdekében páros számú lakásszellőztető egységet kell felszerelni.

A szellőztetőrendszer a vezetőkészülék-követőkészülék (leader-follower) elv szerint működik.

A VAR 60/2 D lakásszellőztető készülék a következő termékekkel kompatibilis:

- VAZ CP/2 vagy VAZ CPC/2 kezelőegység.

vagy

- VAZ RC/2 távkapcsoló.

A VAR 60/2 DW lakásszellőztető készülék a következő termékekkel kompatibilis:

- VAZ CPW/2 vagy VAZ CPCW/2 kezelőegység.

vagy

- VAZ RC/2 távkapcsoló.

3.1 Kezelőelemek

Érvényesség: Kezelőegység

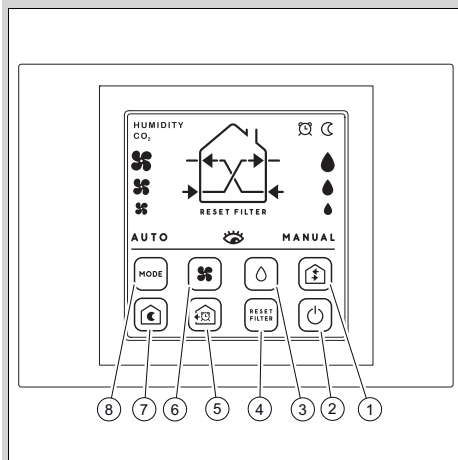

- | | | | |
|---|---|---|---|
| 1 | A légáramlás mód kiválasztása | 5 | Intenzív szellőztetési mód kiválasztása |
| 2 | Újraindító gomb | 6 | A sebesség manuális kiválasztása |
| 3 | A relatív páratartalom küszöbértékének kiválasztása | 7 | Az éjszakai üzemmód kiválasztása |
| 4 | A szűrőriasztás visszaállítása | 8 | Üzemmód kiválasztása |

Érvényesség: Távvezérlő

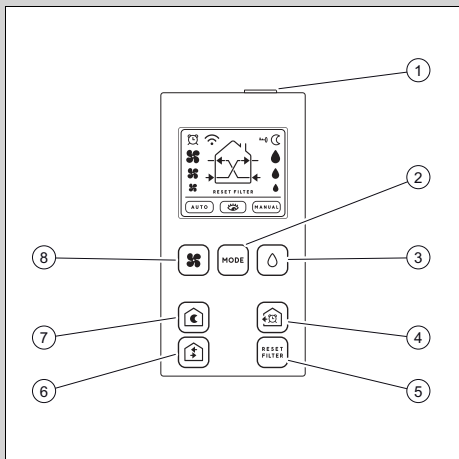

- | | |
|---|------------------------------------|
| 1 Újrindító gomb | 5 A szűrőriasztás visszaállítása |
| 2 Üzem mód kiválasztása | 6 A légáramlás mód kiválasztása |
| 3 A relatív páratartalom küszöbértékének kiválasztása | 7 Az éjszakai üzemmód kiválasztása |
| 4 Intenzív szellőztetési mód kiválasztása | 8 A sebesség manuális kiválasztása |

3.2 Kijelzés

Érvényesség: Távvezérlő

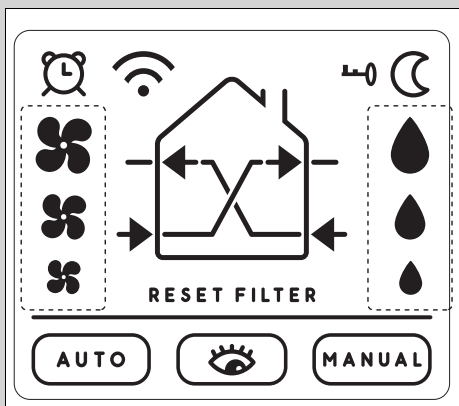

Szimbólum	Jelentés
	Le van zárva a kijelző

Szimbólum	Jelentés
	Éjszakai üzemmód aktíválva
	Relatív páratartalom küszöb
MANUAL	Manuális üzem aktív
	Eco üzemmód aktíválva
AUTO	Automatikus üzem aktíválva
RESET FILTER	A szűrőriasztás visszaállításának nyugtázása
	Ventilátor fordulatszáma
	Intenzív szellőztetési mód
	Egy jel küldése
	Az aktuális üzemmód kijelzése

Érvényesség: Kezelőegység



Szimbólum	Jelentés
	Intenzív szellőztetési mód aktíválva
	Éjszakai üzemmód aktíválva
	Relatív páratartalom küszöb
MANUAL	Manuális üzem aktív
	Eco üzemmód aktíválva
AUTO	Automatikus üzem aktíválva
RESET FILTER	A szűrőriasztás visszaállításának nyugtázása
	Ventilátor fordulatszáma

Szimbólum	Jelentés
HUMIDITY	Magas páratartalom küszöb
CO ₂	Magas CO ₂ küszöb (csak levegőminőség-érzékelővel rendelkező modellek esetén)
	Az aktuális üzemmód kijelzése

3.3 Sorozatszám

A sorozatszám két különböző helyen van:

- A fő egység belső oldalán.
- A szellőző-/szellőztetőegység külső oldalán.

3.4 A termék felépítése

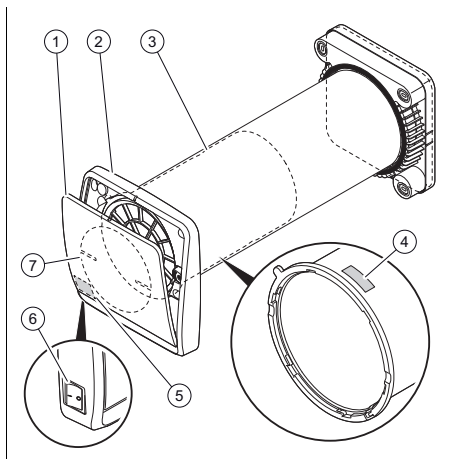

- | | |
|------------------------|------------------------|
| 1 Elülső burkolat | 5 Sorozatszám, 2. hely |
| 2 Fő egység | 6 Be/ki kapcsoló (0/I) |
| 3 Szellőztetőegység | 7 Zárószerkezet |
| 4 Sorozatszám, 1. hely | |

3.5 Adatok az adattáblán

Az adattábla a szellőztetőegység belső oldalán található.

Adatok az adattáblán	Jelentés
	Olvassa el az útmutatót!
	II. érintésvédelmi osztály
VAR 60/2 D VAR 60/2 DW	Típusjelölés
VAR	Lakásszellőztető készülék hővisszanyeréssel
60	Max. levegő-térfogatáram m ³ /h-ban
/2	Termékgeneráció
D	Decentrális (vezetékes verzió)
DW	Decentrális (távvezérléses verzió)
1 ~ /N	1 fázisú betáplálás
V	Névleges feszültség
Hz	Hálózati frekvencia
W	Maximális elektromos teljesítményfelvétel
IP	Védettség
T	Maximális hőmérséklet

3.6 CE-jelölés



A CE-jelölés dokumentálja, hogy a termékek a megfelelőségi nyilatkozat alapján megfelelnek a vonatkozó irányelvek alapvető követelményeinek.

A gyártó ezennel kijelenti, hogy a jelen útmutatóban leírt rádióberendezésének típusa megfelel a 2014/53/EU irányelvnek.

Az EU-megfelelőségi nyilatkozat teljes szövege megtekinthető a következő webhelyen:

4 Funkció

4.1 A termék üzembe helyezése

1. Bizonyosodjon meg arról, hogy az összes lakásszellőztető készülékek szabályszerűen van csatlakoztatva.
2. Kapcsolja be sorjában a szellőztető-rendszer összes lakásszellőztető készülékét a be/ki kapcsolóval.

Érvényesség: Távvezérlő

- ▶ Irányítsa a távkapcsolót a vezetőkészülékre.

Érvényesség: Kezelőegység

- ▶ Aktiválja a kezelőegységet a szellőztetőegységek bekapcsolása előtt.

3. A kezelőelem segítségével válasszon ki egy üzemmódot.

4.1.1 A vizuális és akusztikus jelek jelentése

4.1.1.1 A termék által küldött jelek leírása

A LED-ek pozíciója

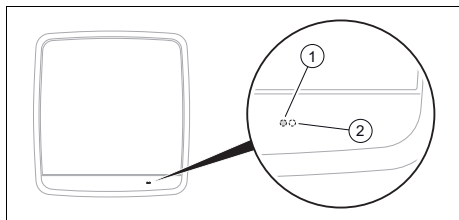

1 Fehér LED

2 Piros LED

Megjelenített jel	Állapot	Jelentés
Fehér LED	Folyamatos fény Akusztikus jel kimenete	Parancs fogadása
Piros LED	A LED 60 másodpercenként villog	Felügyeleti mód

Megjelenített jel	Állapot	Jelentés
Piros LED	A LED másodpercenként egyszer villog	Szűrőriasztás aktiválva
	A LED folyamatosan világít	Páratartalom-riasztás aktiválva

Az optikai riasztások csak nappal és csak a vezetőkészüléken jelennek meg. Éjszaka nem látható optikai jelzés.

A követőkészülék csak akkor jelenít meg fényjelzést, ha nem tud kommunikálni a vezetőkészülékkel. Ebben az esetben a terméken folyamatosan világít egy piros LED.

4.1.2 Relatív páratartalom küszöb

A relatív páratartalom küszöb 40%-ra, 60%-ra vagy 90%-ra paraméterezhető.

A páratartalom küszöbértékének túllépése esetén alkalmazandó üzemmódok a következő (→ Oldal: 52) fejezetekben kerülnek ismertetésre.

4.1.3 Világosságérzékelő

A termék világosságérzékelővel van felszerelve, amely automatikusan érzékeli, hogy nappal vagy éjszaka van-e.

Az éjszakai üzemmód automatikusan bekapcsol.

4.1.4 Hővisszanyerési üzemmód

A termék 70 másodpercig szellőztetési módban és 70 másodpercig szellőztetési módban működik, fordított ciklusban.



Tudnivaló

Ez a termék standard üzemmódja.

4.2 Készenléti üzemmód

Érvényesség: Távvezérlő

A távkapcsoló készenléti üzemmódba kapcsol, és 60 másodperc inaktivitás után lezár. Ezután megjelenik a  szimbólum a kijelzőn.

- ▶ Nyomja meg a gombot a távkapcsoló felső oldalán a kireteszeléshez.

Érvényesség: Kezelőegység

A kezelőegység készenléti üzemmódba kapcsol, és 10 másodperc inaktivitás után lezár.

- ▶ A kireteszeléshez nyomja meg a  gombot.

40 másodpercig tart, amíg az első takarólemez kinyílik vagy bezáródik, amikor a szellőztetőrendszer be-, ill. kikapcsol.

4.3 Önálló üzem

- ▶ Hívja le az automatikus üzemmódot. Ehhez nyomja meg a  gombot, amíg meg nem jelenik a következő kijelzés.

Az automatikus üzemmód kijelzése

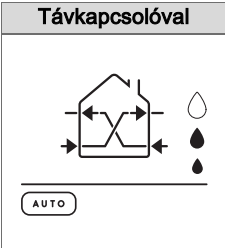
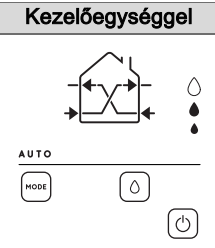
Távkapcsolóval	Kezelőegységgel
	

Az automatikus üzemmód aktiválhatja a  gombot a kívánt relatív páratartalom küszöb kiválasztásához.

- ▶ Nyomja meg a  gombot a relatív páratartalom küszöb kiválasztásához.

Ha az automatikus üzemmód aktiválódik, a páratartalom- és a világosságérzékelő aktív. A lakásszellőztető készülékek önállóan működnek.



Tudnivaló

Az automatikus üzemmód a szellőztetőrendszer normál üzemeléséhez ajánlott.

Az automatikus üzemmód funkcióinak leírása



Páratartalom vagy CO ₂ -tartalom*	A szellőztetőrendszer reakciója	
Standard	Nappal	A szellőztetőegységek az 1. fokozat sebességével futnak, a hővisszanyerés aktív.
	Éjszaka	A szellőztetőegységek éjszakai fordulatszámon működnek, a hővisszanyerés aktív.
A paraméterezett értékekről	Nappal	A szellőztetőegységek a 2. fokozat sebességével futnak, a hővisszanyerés aktív.
	Éjszaka	A szellőztetőegységek csak vezetőké/szűrők/követőkészülék keresztirányú szellőztetés üzemmódjában működnek az éjszakai üzemmód sebességével.

* Csak a levegőminőség-érzékelővel rendelkező modelleket érinti

4.4 Felügyeleti mód

- ▶ Hívja be a felügyeleti módot. Ehhez nyomja meg a  gombot, amíg meg nem jelenik a következő kijelzés.

Felügyeleti mód megjelenítése

Távkapcsolóval	Kezelőegységgel
	

A felügyeleti móddal aktiválhatja a  gombot a kívánt relatív páratartalom küszöb kiválasztásához.

- ▶ Nyomja meg a  gombot a relatív páratartalom küszöb kiválasztásához.



Tudnivaló

Ennek az üzemmódnak a használata akkor ajánlott, ha a hővisszanyerése nem szükséges, de a helyiségeket szellőztetni kell, hogy elkerülje a levegő stagnálását és a túl magas páratartalmat, például lakatlan második lakásban vagy a szabadság alatt.

A szabadság üzemmód funkcióinak leírása

Páratartalom vagy CO ₂ -tartalom*	A szellőztetőrendszer reakciója	
Standard	Nappal	A lakásszellőztető egységek készenléti üzemmódban vannak, az első takarólemez zárva van.
	Éjszaka	
A paraméterezett értékekről	Nappal	A szellőztetőegységek a 2. fokozat sebességével futnak, a hővisszanyerés aktív.
	Éjszaka	A szellőztetőegységek csak vezetőkészülék/követőkészülék keresztirányú szellőztetés üzemmódjában működnek az éjszakai üzemmód sebességével.
* Csak a levegőminőség-érzékelővel rendelkező modelleket érinti		

4.5 Manuális üzem

- ▶ Hívja le a manuális üzemmódot. Ehhez nyomja meg a  gombot, amíg meg nem jelenik a következő kijelzés.

A manuális üzemmód kijelzése

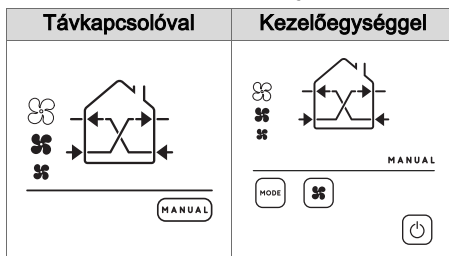

A manuális üzemmód aktiválhatja a  gombot a szellőztetési sebesség kiválasztásához.

- ▶ Nyomja meg a  gombot a szellőztetési sebesség kiválasztásához.

Ha aktiválva van ez az üzemmód, a páratartalom- és a világosságérzékelő deaktiválódik, és a lakásszellőztető készülékek hővisszanyeréssel működnek. A manuális üzemmód addig marad aktiválva, amíg egy másik üzemmódot nem választ ki.





Tudnivaló

Ennek a beállításnak a használata akkor ajánlott, ha a hővisszanyerő funkciót a páratartalomtól függetlenül használja a helyiségben, vagy a teljes szellőztetőrendszerhez egy fix sebességet szeretne definiálni.

4.6 Éjszakai üzemmód

- ▶ Hívja le az éjszakai üzemmódot. Ehhez nyomja meg a  gombot, amíg meg nem jelenik a következő kijelzés.

Az éjszakai üzemmód kijelzése

Távkapcsolóval	Kezelőegységgel
	 

Ha az éjszakai üzemmód aktiválva van, működnek a lakásszellőztető készülékek, és minimális sebességgel hőt nyernek vissza, amíg egy másik üzemmódot nem választ ki.

Ha az éjszakai üzemmód aktív, akkor a páratartalom és fényerő-érzékelő sem aktív.





Tudnivaló

Az éjszakai üzemmód akkor ajánlott, ha a környezet nagyon csendes, és csak a lakásszellőztető készülék zaja hallható.

4.7 Intenzív szellőztetési mód

- ▶ Hívja be az intenzív szellőztetési módot. Ehhez nyomja meg a  gombot, amíg meg nem jelenik a következő kijelzés.

Intenzív szellőztetési mód kijelzése

Távkapcsolóval	Kezelőegységgel
	 

Ha az intenzív szellőztetési mód aktiválódik, akkor az összes lakásszellőztető egység 20 percig maximális sebességgel működik. A ciklus végén a lakásszellőztető egységek ismét visszatérnek a paraméterezett beállításokhoz.



Tudnivaló

Az intenzív szellőztetési mód erős szagok vagy elhasznált levegő gyors eltávolítására ajánlott bizonyos pontokon.

4.8 Keresztirányú szellőztetés üzemmód

- ▶ Hívja le a keresztirányú szellőztetés üzemmódot. Ehhez nyomja meg a  gombot, amíg meg nem jelenik a következő kijelzés.

- ◁ Ha a  gombot nyomja meg, megváltozik a szellőztetési mód. Vezetőkészülék/követőkészülék módról követőkészülék/vezetőkészülék módra vált.

Üzemmód kijelzése a keresztirányú szellőztetés paraméterezéséhez

Üzemmód	Távkapcsolóval	Kezelőegységgel
Vezetőkészülék/követők		
Követőkészülék/vezetők		



Tudnivaló

A vezetőkészüléket a bal nyíl mutatja.

A keresztirányú szellőztetés üzemmód aktiválhatja a  gombot a szellőztetési sebesség kiválasztásához.

- ▶ Nyomja meg a  gombot a szellőztetési sebesség kiválasztásához.

Aktivált keresztirányú szellőztetéskor a lakásszellőztető készülékek folyamatosan

légáramot generálnak hővisszanyerés nélkül.

- Vezetőkészülék/követőkészülék mód:
 - A vezetőkészülék és a szinkron követőkészülék adagolja a friss levegőt, miközben az összes többi lakásszellőztető egység elvezeti a elhasznált levegőt.
- Követőkészülék/vezetőkészülék mód:
 - A vezetőkészülék és a szinkron követőkészülék elvezeti az elhasznált levegőt, miközben az összes többi lakásszellőztető egység friss levegőt adagol.



Tudnivaló

A keresztirányú szellőztetés üzemmód alkalmazása ajánlott ahhoz, hogy a szagokat egy olyan helyiségbe zárja be mint például a konyha.

Ez az üzemmód a nyári hónapokban ugyancsak használható friss levegő kívülről történő bejuttatására.

4.9 Szellőzési vagy szellőztetési mód

- Hívja le a szellőzési vagy szellőztetési módot. Ehhez nyomja meg a gombot, amíg meg nem jelenik a következő kijelzések egyike.

A szellőzési/szellőztetési mód kijelzése

Üzemmód	Távkapcsolással	Kezelőegységgel
Szellőztetés		

Üzemmód	Távkapcsolással	Kezelőegységgel
Szellőzés		

A szellőzési vagy szellőztetési mód aktíválhatja a gombot a szellőztetési sebesség kiválasztásához.

- Nyomja meg a gombot a szellőztetési sebesség kiválasztásához.



Tudnivaló

A szellőztetési mód erős szagok vagy elhasznált levegő gyors eltávolítására ajánlott bizonyos pontokon.

A szellőzési mód a helyiség külső hőmérséklettől független gyors kiszellőztetésére ajánlott.

4.10 A szellőztetőegység eltömődése szennyezett külső levegő esetén



Vigyázat!

Anyagi károk veszélye szakszerűtlen kezelés esetén!

A szellőzőberendezés zárószerkezete érzékeny, és elővigyázatosan kell kezelni.

- A zárószerkezetet óvatosan oldja ki a tartójából, hogy ne sérüljön meg.

Rendkívül szennyezett külső levegő esetén a lakásszellőztető egységekhez egy zárószerkezet tartozik, amely megakadályozza a szennyezett levegő bejutását a helyiségekbe.

Feltétel: Rendkívül szennyezett külső levegő

- Kapcsolja ki a terméket.
- Tartsa be a függelék utasításait a zárószerkezet felszereléséhez.

- ▶ Ismétlje meg a lépéseket a szellőztetőrendszer minden termékénél.

5 Zavarelhárítás

Lásd táblázat a (az) zavarelhárításhoz a függelékben. (→ Oldal: 58)

6 Ápolás és karbantartás

6.1 Szűrőkarbantartás



Veszély!

Áramütés miatti életveszély

- ▶ Kapcsolja ki a terméket a be-/kikapcsolóval.
- ▶ Kapcsolja feszültségmentesre a terméket a teljes áramellátás minden pólust érintő kikapcsolásával (pl. biztosíték vagy vezetékvédő kapcsoló segítségével).

1. Végezze el a szűrőkön a fenntartási és karbantartási munkákat körülbelül 4 havonta (tehát körülbelül 3000 üzemóra után).
 - ◁ Ha a szűrőkön karbantartási munkára van szükség, akkor a LED másodpercenként egyszer piroosan felvillan a vezetőkészüléken. A szellőztetőrendszer szabályszerűen működik a kiválasztott üzemmódban. A szűrő karbantartásának elvégzéséig a szellőztetőrendszer beállításai nem módosíthatók.
2. Nyomja meg a gombot, ha elvégezte a karbantartási munkát a szűrőkön.

7 Üzemen kívül helyezés

7.1 A termék átmeneti üzemen kívül helyezése

1. Kapcsolja ki a terméket a be-/kikapcsolóval.
2. Kapcsolja feszültségmentesre a terméket a teljes áramellátás minden pólust érintő kikapcsolásával (pl. biztosíték vagy vezetékvédő kapcsoló segítségével).

7.2 A termék végleges üzemen kívül helyezése

- ▶ A termék végleges üzemen kívül helyezését bízza szakemberre.

8 Újrahasznosítás és ártalmatlanítás

8.1 Újrahasznosítás és ártalmatlanítás

Ez a termék egy elektromos, ill. elektronikus készülék a 2012/19/EU irányelv értelmében. A készüléket olyan kiváló minőségű anyagok és komponensek felhasználásával fejlesztettük ki és gyártottuk, amelyek újrahasznosíthatóak és újrafelhasználhatóak.

Tájékozódjon az országában érvényes előírásokról az elektromos és elektronikus berendezések elkülönített gyűjtésével kapcsolatban. A régi készülékek helyes ártalmatlanításával megvédi a környezetet és az embereket a lehetséges negatív következményektől.

A csomagolás ártalmatlanítása

- ▶ A csomagolást előírászerűen ártalmatlanítsa.
- ▶ Tartson be minden, erre vonatkozó előírást.

Termék ártalmatlanítása

- ▶ A terméket és tartozékait előírászerűen ártalmatlanítsa.

- ▶ Tartson be minden, erre vonatkozó előírást.

Érvényesség: kivéve Franciaország



Amennyiben a terméket ezzel a szimbólummal látták el:

- ▶ A terméket tilos a háztartási hulladékkal együtt ártalmatlanítani.
- ▶ Ehelyett adja le a terméket egy elektromos és elektronikus készülékekre szakosodott gyűjtőhelyen.

A fenntartható hulladékgazdálkodásról szóló törvénnyel és a használt elektromos és elektronikus készülékekről szóló rendelettel kapcsolatos tudnivalókat a Vaillant weboldalán találja: www.vaillant.hu.

Érvényesség: Franciaország



Személyes adatok törlése

A személyes adatokkal (pl. online bejelentkezési adatokkal) jogosulatlan harmadik felek visszaélhetnek.

Ha a termék személyes adatokat tartalmaz:

- ▶ A termék ártalmatlanítása előtt ellenőrizze, hogy sem a terméken, sem a termékben nem található személyes adatok.

8.2 Szűrő ártalmatlanítása

- ▶ Dobja ki a régi szűrőket a háztartási hulladékba.
- ▶ Vegye figyelembe az összes hatályos előírást.

Melléklet

A Zavarok elhárítása

Zavar	Lehetséges kiváltó ok	Zavarelhárítás
A vezetőkészülék nem indul.	<ul style="list-style-type: none">– A termék ki van kapcsolva.	<ul style="list-style-type: none">– Bizonyosodjon meg arról, hogy a termék be van kapcsolva. A be/ki gombnak (I/O) a Be (I) állásban kell lennie.
A követőkészülék nem indul.	<ul style="list-style-type: none">– A termék ki van kapcsolva.	<ul style="list-style-type: none">– Bizonyosodjon meg arról, hogy a vezető- és a követőkészülék be van kapcsolva. A be/ki gombnak (I/O) a Be (I) állásban kell lennie.<ul style="list-style-type: none">– Ha a vezetőkészülék kikapcsol, akkor a követőkészülékek is kikapcsolnak 10 perces kommunikációs szünet után.– Ha egy követőkészülék kikapcsol, akkor a többi termék tovább működik.
A termék elindul, de nem kap jelet a távkapcsolótól	<ul style="list-style-type: none">– Az elemek nincsenek megfelelően behelyezve a távkapcsolóba, vagy hiányoznak.– Bizonyosodjon meg arról, hogy a távkapcsoló elemei fel vannak töltve.– Csak a vezetőkészülék fogad információkat.	<ul style="list-style-type: none">– Helyezze be az elemeket a távkapcsolóba.– Cserélje ki az elemeket a távkapcsolóban.– Irányítsa a távkapcsolót a vezetőkészülékre.
A termék elindul, kap jelet a távkapcsolótól, a ventilátor azonban nem működik.	<ul style="list-style-type: none">– A termék még nincs elindítva.– A termék eco üzemmódban van.	<ul style="list-style-type: none">– Várjon 40 másodpercet, amíg a termék elindul.– Bizonyosodjon meg arról, hogy a termék nincs eco üzemmódban.
A termék nem kap jelet a távkapcsolótól, és villog a piros LED.	<ul style="list-style-type: none">– A szűrőt meg kell tisztítani.– Az elemek nincsenek megfelelően behelyezve a távkapcsolóba, vagy hiányoznak.	<ul style="list-style-type: none">– Tisztítsa meg a szűrőket a Karbantartás fejezet utasításai szerint.– Helyezze be az elemeket a távkapcsolóba.
A termék csak vezetőkészülék/követőkészülék keresztirányú szellőztetés üzemmódjában működik az éjszakai üzemmód sebességével vagy nappal a 2-es fokozatban működik aktív hővisszanyerés funkcióval.	<ul style="list-style-type: none">– A kiválasztott páratartalom küszöb nem megfelelő.	<ul style="list-style-type: none">– Növelje meg a páratartalom küszöböt.

Címszójegyzék

A

Ártalmatlanítás 56–57

C

CE-jelölés 50

Cikkszám 50

D

Dokumentumok 48

R

Rendeltetésszerű használat 46

S

Sorozatszám 50

Ú

Újrafeldolgozás 56

Istruzioni per l'uso

Indice

1	Sicurezza	61	7	Messa fuori servizio	71
1.1	Uso previsto	61	7.1	Disattivazione temporanea del prodotto.....	71
1.2	Avvertenze di sicurezza generali	61	7.2	Disattivazione definitiva del prodotto.....	71
2	Osservanza della documentazione complementare	63	8	Riciclaggio e smaltimento	71
2.1	Conservazione della documentazione	63	8.1	Riciclaggio e smaltimento	71
2.2	Validità delle istruzioni	63	8.2	Smaltimento del filtro	72
3	Descrizione del prodotto.....	63	Appendice	73	
3.1	Interfaccia di controllo.....	63	A	Soluzione delle anomalie	73
3.2	Display	64	Indice analitico	74	
3.3	Numero di serie	65			
3.4	Struttura del prodotto	65			
3.5	Indicazioni sulla targhetta identificativa	65			
3.6	Marcatura CE.....	65			
4	Funzione	66			
4.1	Messa in servizio del prodotto	66			
4.2	Standby.....	67			
4.3	Modalità automatica.....	67			
4.4	Modalità eco	67			
4.5	Funzionamento manuale	68			
4.6	Modalità notturna	68			
4.7	Modalità di ventilazione intensiva.....	69			
4.8	Modalità di ventilazione incrociata	69			
4.9	Modalità di aerazione o disaerazione	70			
4.10	Bloccaggio dell'unità di ventilazione in caso di aria esterna inquinata	70			
5	Soluzione dei problemi	71			
6	Cura e manutenzione	71			
6.1	Manutenzione dei filtri.....	71			

1 Sicurezza

1.1 Uso previsto

Con un uso improprio, possono insorgere pericoli per l'incolumità dell'utilizzatore o di terzi o anche danni al prodotto e ad altri oggetti.

Il prodotto è destinato esclusivamente all'aerazione e disaerazione degli spazi abitativi. Il prodotto va utilizzato esclusivamente a filtri inseriti.

Il prodotto non è adatto all'aerazione e disaerazione di impianti con piscine. A causa dell'elevata presenza di polvere, il funzionamento del prodotto non è ammesso durante la fase di costruzione.

L'uso previsto comprende:

- Il rispetto delle istruzioni per l'uso del prodotto e di tutti gli altri componenti dell'impianto in allegato
- Il rispetto di tutti i requisiti di ispezione e manutenzione riportate nei manuali.

Questo prodotto può essere utilizzato da bambini di età pari e superiore agli 8 anni e da persone con ridotte capacità fisiche, sensoriali o mentali o senza esperienza e conoscenza a patto che vengano sorvegliati o istruiti sull'utilizzo del prodotto in sicurezza e che

capiscano i pericoli connessi all'utilizzo del prodotto. I bambini non devono giocare con il prodotto. La pulizia e la manutenzione effettuabile dall'utente non vanno eseguite da bambini senza sorveglianza.

Qualsiasi utilizzo diverso da quello descritto nel presente manuale o un utilizzo che vada oltre quanto sopra descritto è da considerarsi improprio. È improprio anche qualsiasi utilizzo commerciale e industriale diretto.

Attenzione!

Ogni impiego improprio non è ammesso.

1.2 Avvertenze di sicurezza generali

1.2.1 Pericolo a causa di un utilizzo errato

A seguito di un comando errato è possibile mettere a rischio se stessi e altre persone e causare danni materiali.

- ▶ Leggere attentamente queste istruzioni e tutta la documentazione complementare, in particolare il capitolo "Sicurezza" e le avvertenze.
- ▶ Eseguire le attività spiegate nelle presenti istruzioni per l'uso.



1.2.2 Rischio di lesioni a causa del ventilatore

L'elevata velocità del ventilatore può provocare lesioni.

- ▶ Non inserire mai le dita o altri oggetti negli ingressi e nelle uscite dell'aria o tra le lamelle mentre il prodotto è in funzione.

1.2.3 Pericolo d'incendio dovuto a fiamme libere o gas infiammabili

- ▶ Non collocare fonti di calore con fiamme libere nel flusso d'aria dell'apparecchio.
- ▶ Non utilizzare spray o altri gas infiammabili nei dintorni dell'apparecchio.



2 Osservanza della documentazione complementare

- ▶ Attenersi tassativamente a tutti i manuali di servizio allegati ai componenti dell'impianto.
- ▶ Attenersi alle avvertenze specifiche nazionali riportate nell'appendice Country Specifics.

2.1 Conservazione della documentazione

- ▶ Conservare il presente manuale e tutti altri documenti validi per l'ulteriore uso.

2.2 Validità delle istruzioni

Le presenti istruzioni valgono esclusivamente per:

Codice di articolo del prodotto

VAR 60/2 D	0010047340
VAR 60/2 DW	0010047341

3 Descrizione del prodotto

Il prodotto è un apparecchio di ventilazione domestica decentrato per spazi abitativi. L'unità di ventilazione domestica è dotata di due sensori:

- Un sensore di umidità.
- Un sensore di luminosità.

L'unità di ventilazione domestica può essere integrata in un sistema con max 16 apparecchi di ventilazione domestica.

Per una ventilazione equilibrata, è necessario installare un numero pari di unità di ventilazione.

Un sistema di ventilazione funziona in base al principio Leader-Follower.

L'apparecchio di ventilazione domestica VAR 60/2 D è compatibile con i seguenti prodotti:

- Quadro di comando VAZ CP/2 o VAZ CPC/2.

o

- Telecomando VAZ RC/2.

L'apparecchio di ventilazione domestica VAR 60/2 DW è compatibile con i seguenti prodotti:

- Quadro di comando VAZ CPW/2 o VAZ CPCW/2.

o

- Telecomando VAZ RC/2.

3.1 Interfaccia di controllo

Validità: Quadro di comando

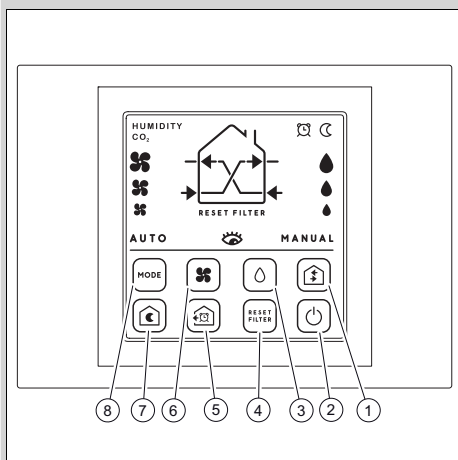

- | | | | |
|---|--|---|--|
| 1 | Selezione della modalità del flusso d'aria | 5 | Selezione della modalità di ventilazione intensiva |
| 2 | Tasto di sblocco | 6 | Selezione manuale della velocità |
| 3 | Selezione della soglia di umidità relativa | 7 | Selezione della modalità notturna |
| 4 | Ripristino dell'allarme filtro | 8 | Scelta della modalità di funzionamento |

Validità: Telecomando

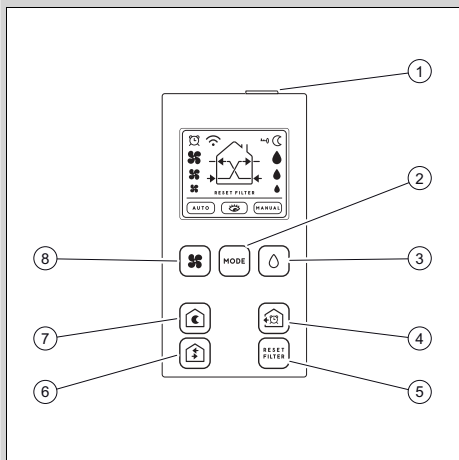

- | | | | |
|---|--|---|--|
| 1 | Tasto di sblocco | 5 | Ripristino dell'allarme filtro |
| 2 | Scelta della modalità di funzionamento | 6 | Selezione della modalità del flusso d'aria |
| 3 | Selezione della soglia di umidità relativa | 7 | Selezione della modalità notturna |
| 4 | Selezione della modalità di ventilazione intensiva | 8 | Selezione manuale della velocità |

3.2 Display

Validità: Telecomando

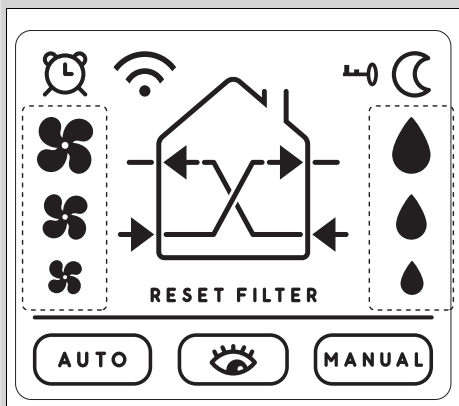

Simbolo	Significato
	Display bloccato

Simbolo	Significato
	Modalità notturna attivata
	Soglia di umidità relativa
MANUAL	Modalità manuale attiva
	Modalità eco attivata
AUTO	Modalità automatica attivata
RESET FILTER	Conferma del ripristino dell'allarme filtro
	Velocità ventola
	Modalità di ventilazione intensiva
	Invio segnale
	Visualizzazione della modalità attuale

Validità: Quadro di comando

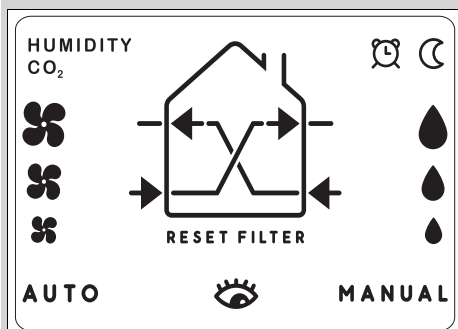

Simbolo	Significato
	Modalità di ventilazione intensiva attivata
	Modalità notturna attivata
	Soglia di umidità relativa
MANUAL	Modalità manuale attiva
	Modalità eco attivata
AUTO	Modalità automatica attivata
RESET FILTER	Conferma del ripristino dell'allarme filtro
	Velocità ventola
HUMIDITY	Soglia di umidità elevata

Simbolo	Significato
CO ₂	Soglia di CO ₂ elevata (visualizzata soltanto con modelli dotati di sensore di CO ₂)
	Visualizzazione della modalità attuale

3.3 Numero di serie

Il numero di serie si trova in due posizioni differenti:

- Sul lato interno dell'unità principale.
- Sul lato esterno dell'unità di ventilazione e disaerazione.

3.4 Struttura del prodotto

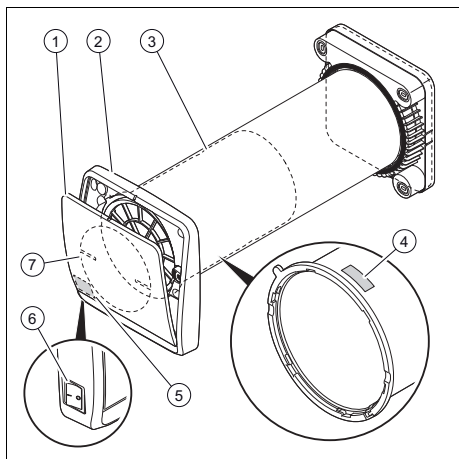

- | | |
|--|--|
| 1 Mascherina frontale | 5 Numero di serie posizione 2 |
| 2 Unità principale | 6 Interruttore di accensione/spengimento (0/I) |
| 3 Unità di ventilazione e disaerazione | 7 Dispositivo di chiusura |
| 4 Numero di serie posizione 1 | |

3.5 Indicazioni sulla targhetta identificativa

La targhetta identificativa si trova sul lato interno dell'unità di ventilazione.

Indicazioni sulla targhetta identificativa	Significato
	Leggere le istruzioni!
	Classe di protezione II
VAR 60/2 D VAR 60/2 DW	Nome del modello
VAR	Apparecchio di ventilazione dell'abitazione con recupero di calore
60	Portata volumetrica dell'aria max. in m ³ /h
/2	Generazione prodotto
D	Decentrata (versione a fili)
DW	Decentrata (versione radio)
1 ~ /N	Alimentazione monofase
V	Tensione di rete
Hz	Frequenza di rete
W	Potenza elettrica massima assorbita
IP	Grado di protezione
T	Temperatura massima

3.6 Marcatura CE



Con la marcatura CE viene certificato che i prodotti, conformemente alla dichiarazione di conformità, soddisfano i requisiti fondamentali delle direttive pertinenti in vigore.

Con la presente il produttore dichiara che il tipo di impianto wireless descritto nelle presenti istruzioni è conforme alla Direttiva 2014/53/EU.

Il testo completo della dichiarazione di conformità UE è disponibile al seguente indirizzo Internet:

<https://www.vaillant-group.com/doc/doc-radio-equipment-directive>

4 Funzione

4.1 Messa in servizio del prodotto

1. Accertarsi che tutti gli apparecchi di ventilazione domestica siano allacciati correttamente.
2. Accendere tutti gli apparecchi di ventilazione domestica nel sistema di ventilazione a turno con l'interruttore di accensione/spengimento.

Validità: Telecomando

- Orientare il telecomando sull'unità Leader.

Validità: Quadro di comando

- Attivare il quadro di comando prima di accendere le unità di ventilazione.

3. Selezionare una modalità utilizzando il comando.

4.1.1 Significato dei segnali visivi e acustici

4.1.1.1 Descrizione dei segnali inviati dal prodotto

Posizione dei LED

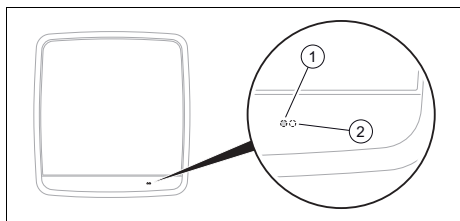

1 LED bianco

2 LED rosso

Segnale visualizzato	Stato	Significato
LED bianco	Luce fissa Emissione di un segnale acustico	Ricezione di un'istruzione
LED rosso	Il LED lampeggia ogni 60 secondi	Modalità eco
	Il LED lampeggia una volta al secondo	Allarme filtro attivo
	Il LED si accende con luce fissa	Allarme umidità attivo

Gli allarmi visivi sono visibili solo di giorno e sull'unità Leader. Di notte non sono visibili segnali visivi.

L'unità Follower mostra un segnale luminoso solo quando la comunicazione con l'unità Leader non funziona. In questo caso, sul prodotto è acceso un LED rosso con luce fissa.

4.1.2 Soglia di umidità relativa

La soglia di umidità relativa può essere impostata al 40%, 60% o 90%.

Le modalità di funzionamento al superamento della soglia di umidità vengono spiegate nei capitoli seguenti (→ Pagina 67).

4.1.3 Sensore di luminosità

Il prodotto è dotato di un sensore di luminosità che riconosce automaticamente se è notte o giorno.

La modalità notturna si attiva automaticamente.

4.1.4 Modalità di recupero di calore

Il prodotto funziona per 70 secondi in modalità di disaerazione e 70 secondi in modalità di aerazione a ciclo inverso.



Avvertenza

Si tratta della modalità standard del prodotto.

4.2 Standby

Validità: Telecomando

Il telecomando passa in standby e viene bloccato dopo 60 secondi di inattività. Successivamente, sul display compare il simbolo .

- Premere il tasto sul lato superiore del telecomando per sbloccarlo.

Validità: Quadro di comando

Il quadro di comando passa in standby e viene bloccato dopo 10 secondi di inattività.

- Per sbloccarlo, premere .

Quando il sistema di ventilazione viene acceso o spento, devono passare 40 secondi perché la mascherina frontale si apra o si chiuda.

4.3 Modalità automatica

- Richiamare la modalità automatica. A tal fine, premere  finché non viene visualizzata la seguente indicazione.

Visualizzazione della modalità automatica

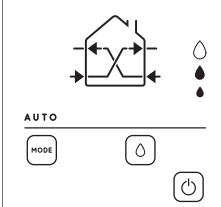
Con il telecomando	Con il quadro di comando
	

Con la modalità automatica, è possibile attivare il tasto  per selezionare la soglia di umidità relativa desiderata.

- Premere  per selezionare la soglia di umidità relativa.

Attivando la modalità automatica, sensore di umidità e sensore di luminosità sono attivi. Le unità di ventilazione domestica funzionano in automatico.



Avvertenza

Si consiglia la modalità automatica per il funzionamento standard del sistema di ventilazione.

Descrizione delle funzioni della modalità automatica

Tenore di umidità o di CO ₂ *	Reazione del sistema di ventilazione	
Standard	Giorno	Le unità di ventilazione funzionano ad una velocità di livello 1, il recupero di calore è attivo.
	Notte	Le unità di ventilazione funzionano al livello di velocità notturno, il recupero del calore è attivo.
Oltre i valori impostati	Giorno	Le unità di ventilazione funzionano ad una velocità di livello 2, il recupero di calore è attivo.
	Notte	Le unità di ventilazione funzionano solo in modalità di ventilazione incrociata Master/Slave al livello di velocità notturno.

* Solo per modelli con sensore di CO₂

4.4 Modalità eco

- Richiamare la modalità eco. A tal fine, premere  finché non viene visualizzata la seguente indicazione.

Visualizzazione della modalità eco

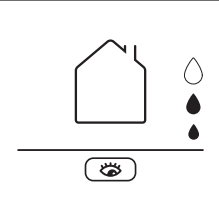
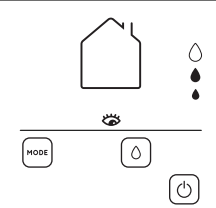
Con il telecomando	Con il quadro di comando
	

Con la modalità eco è possibile attivare il tasto  per selezionare la soglia di umidità relativa desiderata.

- Premere  per selezionare la soglia di umidità relativa.



Avvertenza

Si consiglia di utilizzare questa modalità quando il recupero di calore non è necessario ma occorre ventilare le stanze per evitare che l'aria ristagni e si determini un tenore di umidità eccessivo, per esempio in seconde case non abitate o durante le vacanze.

Descrizione delle funzioni della modalità vacanze

Tenore di umidità o di CO ₂ *	Reazione del sistema di ventilazione	
Standard	Giorno	Le unità di ventilazione sono in standby, la mascherina frontale è chiusa.
	Notte	
Oltre i valori impostati	Giorno	Le unità di ventilazione funzionano ad una velocità di livello 2, il recupero di calore è attivo.
	Notte	Le unità di ventilazione funzionano solo in modalità di ventilazione incrociata Master/Slave al livello di velocità notturno.

* Solo per modelli con sensore di CO₂

4.5 Funzionamento manuale

- Richiamare la modalità manuale. A tal fine, premere  finché non viene visualizzata la seguente indicazione.

Visualizzazione della modalità manuale

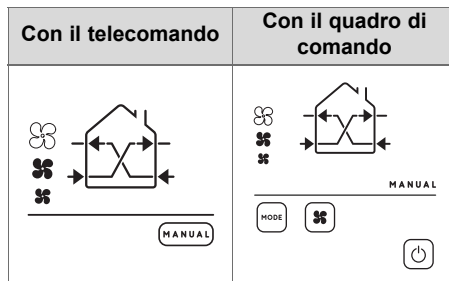

Con la modalità manuale, è possibile attivare il tasto  per selezionare la velocità di ventilazione.

- Premere  per selezionare la velocità di ventilazione.

Attivando questa modalità, sensore di umidità e sensore di luminosità vengono disattivati e le unità di ventilazione domestica funzionano con recupero di calore. La modalità manuale resta attiva finché non viene selezionata un'altra modalità.





Avvertenza

Si consiglia di utilizzare questa impostazione quando si desidera utilizzare la funzione di recupero di calore indipendentemente dal tenore di umidità nella stanza o definire una velocità fissa per l'intero sistema di ventilazione.

4.6 Modalità notturna

- Richiamare la modalità notturna. A tal fine, premere  finché non viene visualizzata la seguente indicazione.

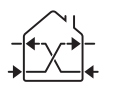
Visualizzazione della modalità notturna

Con il telecomando	Con il quadro di comando
	
	

Attivando la modalità notturna, le unità di ventilazione domestica funzionano e recuperano calore alla velocità minima finché non viene selezionata un'altra modalità.

Quando è attiva la modalità notturna, tutti i sensori di umidità e luminosità non sono attivi.





Avvertenza

Si consiglia la modalità notturna quando l'ambiente è molto calmo ed è possibile udire soltanto il rumore dell'unità di ventilazione domestica.

4.7 Modalità di ventilazione intensiva

- Richiamare la modalità di ventilazione intensiva. A tal fine, premere  finché non viene visualizzata la seguente indicazione.

Visualizzazione della modalità di ventilazione intensiva

Con il telecomando	Con il quadro di comando
	
	

Attivando la modalità di ventilazione intensiva, tutte le unità di ventilazione funzio-

nano per 20 minuti alla massima velocità. Al termine del ciclo, le unità di ventilazione tornano alle impostazioni parametrizzate.



Avvertenza



Si consiglia la modalità di ventilazione intensiva per espellere rapidamente odori intensi o aria esausta da specifici punti.

4.8 Modalità di ventilazione incrociata

- Richiamare la modalità di ventilazione incrociata. A tal fine, premere  finché non viene visualizzata la seguente indicazione.

◁ Premendo , la modalità di ventilazione si modifica, passa da Master/Slave a Slave/Master.

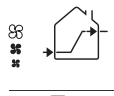
Visualizzazione delle impostazioni della modalità di aerazione incrociata

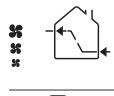
Modalità	Con il telecomando	Con il quadro di comando
Master/Slave		
Slave/Master		



Avvertenza

L'unità Master è raffigurata con la freccia a sinistra.

Con la modalità di ventilazione incrociata, è possibile attivare il tasto  per selezionare la velocità di ventilazione.

- Premere  per selezionare la velocità di ventilazione.

In caso di aerazione incrociata attivata, le unità di ventilazione generano continuamente un flusso d'aria senza recupero di calore.

- Modalità Master/Slave:
 - L'unità Master e le unità Slave sincronizzate immettono aria fresca, mentre tutti gli altri apparecchi di ventilazione espellono l'aria esausta.
- Modalità Slave/Master:
 - L'unità Master e le unità Slave sincronizzate espellono l'aria esausta, mentre tutti gli altri apparecchi di ventilazione immettono aria fresca.



Avvertenza

Si consiglia la modalità di ventilazione incrociata per contenere gli odori in un locale, come per esempio la cucina.

Questa modalità può essere utilizzata anche nei mesi estivi per immettere aria fresca dall'esterno.

4.9 Modalità di aerazione o disaerazione

- Richiamare la modalità di aerazione o disaerazione. A tal fine, premere finché non viene visualizzata una delle seguenti indicazioni.

Visualizzazione della modalità di ventilazione o disaerazione

Modalità	Con telecomando	Con il quadro di comando
Disaerazione		
Ventilazione		

Con la modalità di aerazione o disaerazione, è possibile attivare il tasto per selezionare la velocità di ventilazione.

- Premere per selezionare la velocità di ventilazione.



Avvertenza

Si consiglia la modalità di disaerazione per espellere odori intensi o aria esausta rapidamente dai locali.

Si consiglia la modalità di aerazione per ventilare rapidamente il locale, indipendentemente dalla temperatura esterna.

4.10 Bloccaggio dell'unità di ventilazione in caso di aria esterna inquinata



Precauzione!

Pericolo di danni materiali a causa di un uso improprio!

Il dispositivo di chiusura dell'unità di ventilazione è delicato e deve essere maneggiato con prudenza.

- Sganciare con cautela il dispositivo di chiusura dal suo supporto per non danneggiarlo.

In caso di aria esterna estremamente inquinata, le unità di ventilazione sono dotate di un dispositivo di chiusura che impedisce all'aria contaminata di entrare nei locali.

Condizione: Aria esterna estremamente inquinata

- Spegnerne il prodotto.
- Seguire le istruzioni in allegato per installare il dispositivo di chiusura.
- Ripetere queste operazioni per tutti i prodotti del sistema di ventilazione.

5 Soluzione dei problemi

Si veda la tabella relativa alla soluzione dei problemi in appendice. (→ Pagina 73)

6 Cura e manutenzione

6.1 Manutenzione dei filtri



Pericolo!

Pericolo di morte per folgorazione

- ▶ Spegnere il prodotto tramite l'interruttore ON/OFF.
 - ▶ Staccare il prodotto dalla tensione disattivando tutte le linee di alimentazione di corrente su tutti i poli (es. fusibile o interruttore automatico).
1. Eseguire gli interventi di manutenzione preventiva e ordinaria dei filtri all'incirca ogni 4 mesi (vale a dire, dopo circa 3000 ore di esercizio).
 - ◁ Se sono necessari interventi di manutenzione dei filtri, il LED dell'unità Master lampeggia in rosso una volta al secondo. Il sistema di ventilazione funziona normalmente nella modalità selezionata. Se non è stata eseguita la manutenzione dei filtri, le impostazioni del sistema di ventilazione non possono essere modificate.
 2. Premere  una volta eseguito l'intervento di manutenzione dei filtri.

7 Messa fuori servizio

7.1 Disattivazione temporanea del prodotto

1. Spegnere il prodotto tramite l'interruttore ON/OFF.
2. Staccare il prodotto dalla tensione disattivando tutte le linee di alimentazione di corrente su tutti i poli (es. fusibile o interruttore automatico).

7.2 Disattivazione definitiva del prodotto

- ▶ Far disattivare il prodotto in modo definitivo da un tecnico specializzato.

8 Riciclaggio e smaltimento

8.1 Riciclaggio e smaltimento

Questo prodotto è un apparecchio elettrico o elettronico ai sensi della direttiva UE 2012/19/UE. L'apparecchio è stato sviluppato e prodotto utilizzando materiali e componenti di alta qualità. I materiali e componenti sono riciclabili e riutilizzabili.

Informarsi sulle disposizioni in vigore nel proprio paese in materia di raccolta differenziata di rifiuti di apparecchi elettrici/elettronici. Il corretto smaltimento dei vecchi apparecchi protegge l'ambiente e le persone da possibili effetti nocivi.

Smaltimento dell'imballaggio

- ▶ Smaltire correttamente gli imballaggi.
- ▶ Osservare tutte le norme vigenti.

Smaltimento del prodotto

- ▶ Smaltire correttamente il prodotto e i relativi accessori.
- ▶ Osservare tutte le norme vigenti.

Validità: eccetto Francia



■ Se il prodotto è contrassegnato con questo simbolo:

- ▶ In questo caso non smaltire il prodotto con i rifiuti domestici.

- ▶ Conferire invece il prodotto in un punto di raccolta per apparecchi elettrici o elettronici usati.

Consultare il sito web Vaillant www.vaillant.hr per informazioni sulla legge sulla gestione sostenibile dei rifiuti e sul regolamento sui rifiuti delle apparecchiature elettriche ed elettroniche.

Validità: Francia



Eliminazione dei dati personali

I dati personali (ad esempio i dati per il login online) possono essere utilizzati impropriamente da soggetti terzi non autorizzati.

Se il prodotto contiene dati personali:

- ▶ Prima di smaltire il prodotto, accertarsi che non vi siano dati personali sul prodotto o al suo interno.

8.2 Smaltimento del filtro

- ▶ Smaltire i filtri vecchi nei rifiuti domestici.
- ▶ Osservare tutte le norme vigenti.

Appendice

A Soluzione delle anomalie

Anomalia	Possibile causa	Soluzione dei problemi
L'unità Master non si avvia.	<ul style="list-style-type: none">– Il prodotto è spento.	<ul style="list-style-type: none">– Accertarsi che il prodotto sia acceso. Il tasto di accensione/spengimento (On/Off) (I/O) deve trovarsi in posizione On (I).
L'unità Slave non si avvia.	<ul style="list-style-type: none">– Il prodotto è spento.	<ul style="list-style-type: none">– Accertarsi che l'unità Master e le unità Slave siano accese. Il tasto di accensione/spengimento (On/Off) (I/O) deve trovarsi in posizione On (I).– Quando si spegne l'unità Master, anche le unità Slave si spengono dopo un'interruzione della comunicazione di 10 minuti.– Quando un'unità Slave si spegne, gli altri prodotti continuano a funzionare.
Il prodotto si avvia, ma non riceve segnali dal telecomando.	<ul style="list-style-type: none">– Le batterie non sono inserite correttamente nel telecomando o sono mancanti.– Accertarsi che le batterie nel telecomando siano cariche.– Solo l'unità Master riceve informazioni.	<ul style="list-style-type: none">– Inserire le batterie nel telecomando.– Sostituire le batterie nel telecomando.– Orientare il telecomando sull'unità Master.
Il prodotto si avvia, riceve il segnale dal telecomando ma il ventilatore non funziona.	<ul style="list-style-type: none">– Il prodotto non è ancora avviato.– Il prodotto è in modalità eco.	<ul style="list-style-type: none">– Attendere 40 secondi che il prodotto entri in funzione.– Accertarsi che il prodotto non sia in modalità eco.
Il prodotto non riceve segnali dal telecomando e il LED rosso lampeggia.	<ul style="list-style-type: none">– Occorre pulire il filtro.– Le batterie non sono inserite correttamente nel telecomando o sono mancanti.	<ul style="list-style-type: none">– Pulire i filtri seguendo le istruzioni contenute nel capitolo relativo alla manutenzione.– Inserire le batterie nel telecomando.
Il prodotto funziona solo in modalità di ventilazione incrociata Master/Slave durante la notte o alla velocità 2 con recupero del calore attivo durante il giorno.	<ul style="list-style-type: none">– La soglia di umidità selezionata non è appropriata.	<ul style="list-style-type: none">– Aumentare la soglia di umidità.

Indice analitico

C

Codice di articolo 65

D

Documentazione 63

M

Marcatura CE 65

N

Numero di serie 65

R

Riciclaggio 71

S

Smaltimento 71–72

U

Uso previsto 61

Eksploatacijos instrukcija

Turinys

1	Sauga	76
1.1	Naudojimas pagal paskirtį.....	76
1.2	Bendrosios saugos nuorodos	76
2	Kitų galiojančių dokumentų laikymasis	78
2.1	Dokumentų saugojimas	78
2.2	Instrukcijos galiojimas.....	78
3	Gaminio aprašymas	78
3.1	Valdymo elementai	78
3.2	Rodmuo	79
3.3	Serijos numeris	80
3.4	Prietaiso konstrukcija.....	80
3.5	Duomuo specifikacijų lentelėje	80
3.6	CE ženklas.....	80
4	Funkcija	81
4.1	Gaminio paleidimas	81
4.2	„Standby“ (budėjimo) režimas.....	81
4.3	Automatinis režimas	82
4.4	Kontrolės režimas	82
4.5	rankinis režimas.....	83
4.6	Nakties režimas	83
4.7	Intensyvios ventiliacijos režimas	83
4.8	Kryžminės ventiliacijos režimas	84
4.9	Oro tiekimo arba oro šalinimo režimas	85
4.10	Ventiliatorių bloko užsikimšimas, kai yra užterštas lauko oras	85
5	Sutrikimų šalinimas	85
6	Techninė priežiūra ir patikra	85
6.1	Filtro techninė priežiūra	85
7	Eksploatacijos sustabdymas	86
7.1	Laikinas gaminio eksploatacijos sustabdymas.....	86
7.2	Galutinis gaminio eksploatacijos sustabdymas.....	86

8	Perdirbimas ir šalinimas	86
8.1	Perdirbimas ir šalinimas.....	86
8.2	Filtrų šalinimas.....	86
	Priedas	87
A	Sutrikimų šalinimas	87
	Dalykinė rodyklė	88

1 Sauga

1.1 Naudojimas pagal paskirtį

Naudojant netinkamai arba ne pagal paskirtį, gali kilti pavojai naudotojo ar kitų asmenų sveikatai ir gyvybei, arba gali būti padaryta žala gaminiui ir kitam turtui.

Gaminys skirtas tik orui tiekti į gyvenamąsias patalpas ir orui šalinti iš jų. Gaminį eksploatuoti galima tik naudojant filtrus.

Gaminys nėra skirtas orui tiekti į baseinų sistemas ir orui šalinti iš jų. Dėl didelės dulkių apkrovos vykstant statyboms gaminio eksploatuoti neleidžiama.

Naudojimas pagal paskirtį apima:

- pateiktų gaminio bei visų kitų įrangos dalių naudojimo instrukcijų laikymąsi;
- visų instrukcijose nurodytų kontrolės ir techninės priežiūros sąlygų laikymąsi.

Draudžiama šį prietaisą valdyti 8 metų neturintiems vaikams, asmenims su ribotais fiziniais, sensoriniais ar protiniais gebėjimais ir asmenims, neturintiems atitinkamos patirties ar žinių, nebent jie yra prižiūrimi arba jiems buvo suteikta informacijos, kaip tinkamai valdyti prietaisą ir gali atpažinti kylančius pavojus. Draudžiama vaikams

žaisti su gaminiu. Negalima palikti vaikų be priežiūros, jei jiems buvo pavesta atlikti valymo ir naudotojo atliekamus techninės priežiūros darbus.

Kitoks nei pateikiamoje instrukcijoje aprašytas naudojimas arba jo ribas peržengiantis naudojimas yra laikomas naudojimu ne pagal paskirtį. Naudojimu ne pagal paskirtį taip pat laikomas bet koks tiesioginis naudojimas komerciniais arba pramoniniais tikslais.

Dėmesio!

Bet koks neleistinas naudojimas yra draudžiamas.

1.2 Bendrosios saugos nuorodos

1.2.1 Pavojus dėl netinkamo valdymo

Netinkamai atlikdami valdymo darbus galite sukelti grėsmę sau ir kitiems bei padaryti materialinės žalos.

- ▶ Atidžiai perskaitykite pateiktą instrukciją ir kartu naudojamus dokumentus, o svarbiausia skyrių „Sauga“ ir įspėjamąsias nuorodas.
- ▶ Atlikite tik šioje naudojimo instrukcijoje nurodytus darbus.

1.2.2 Ventilatoriaus keliamas sužalojimų pavojus

Greitai besisukantis ventilatorius gali sukelti sužalojimus.

- ▶ Niekada nekiškite pirštų ar kitų daiktų į oro įleidimo ir išleidimo angas arba tarp plokštelių, kai gaminys veikia.

1.2.3 Atviros liepsnos arba degių dujų keliamas gaisro pavojus

- ▶ Šilumos šaltinių su atvira liepsna nenukeipkite į prietaiso oro srautą.
- ▶ Šalia prietaiso nenaudokite purškalo ir kitų degių dujų.

2 Kitų galiojančių dokumentų laikymasis

- ▶ Būtinai laikykitės visų eksploatacijos instrukcijų, pridedamų prie įrenginio komponentų.
- ▶ Atkreipkite dėmesį į šalyje galiojančias nuorodas, pateiktas priede Country Specifics.

2.1 Dokumentų saugojimas

- ▶ Išsaugokite šią instrukciją bei visus kitus galiojančius dokumentus tolesniam naudojimui.

2.2 Instrukcijos galiojimas

Ši instrukcija taikoma tik:

Gaminys – prekės kodas

VAR 60/2 D	0010047340
VAR 60/2 DW	0010047341

3 Gaminio aprašymas

Gaminys yra autonominis gyvenamosioms patalpoms skirtas buto vėdinimo prietaisas. Buto vėdinimo blokas turi du jutiklius:

- drėgmės jutiklį,
- ryškumo jutiklį.

Buto vėdinimo blokas gali būti integruotas sistemoje, kurioje yra iki 16 buto vėdinimo prietaisų.

Subalansuotam vėdinimui turi būti sumontuotas porinis skaičius buto vėdinimo blokų.

Vėdinimo sistema veikia „Leader-Follower“ principu.

Buto vėdinimo prietaisas VAR 60/2 D gali būti naudojamas kartu su šiais gaminiais:

- valdymo pultu VAZ CP/2 arba VAZ CPC/2.

Arba

- nuotolinio valdymo pultu VAZ RC/2.

Buto vėdinimo prietaisas VAR 60/2 DW gali būti naudojamas kartu su šiais gaminiais:

- valdymo pultu VAZ CPW/2 arba VAZ CPCW/2,

Arba

- nuotolinio valdymo pultu VAZ RC/2.

3.1 Valdymo elementai

Galiojimas: Valdymo pultas

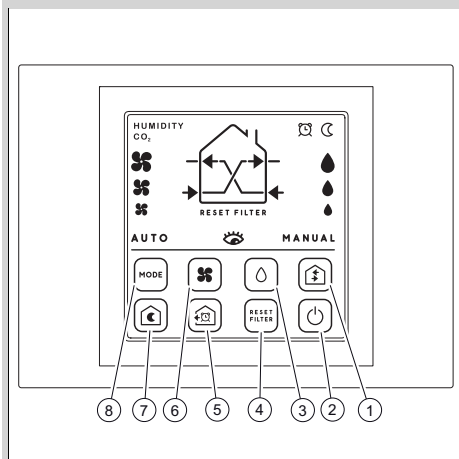

- | | | | |
|---|--|---|---|
| 1 | Oro srauto režimo pasirinkimas | 4 | Filtro aliarmo atstata |
| 2 | Išblokavimo mygtukas | 5 | Intensyvios ventiliacijos režimo parinkimas |
| 3 | Santykinės drėgmės ribinės vertės pasirinkimas | 6 | Rankinis greičio pasirinkimas |
| | | 7 | Naktinio režimo pasirinkimas |
| | | 8 | Darbo režimo parinktis |

Gallojimas: Nuotol. vald.

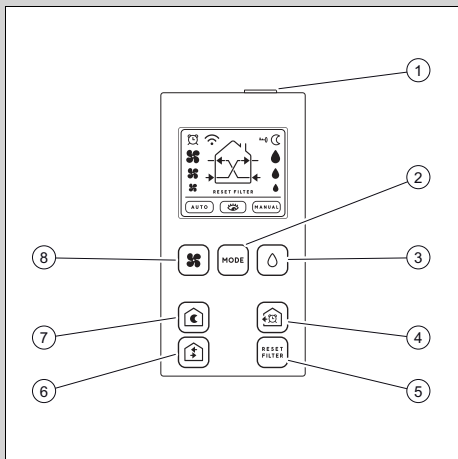

- | | |
|--|----------------------------------|
| 1 Išblokavimo mygtukas | 5 Filto aliarmo atstata |
| 2 Darbo režimo pasirinktis | 6 Oro srauto režimo pasirinkimas |
| 3 Santykinės drėgmės ribinės vertės pasirinkimas | 7 Naktinio režimo pasirinkimas |
| 4 Intensyvios ventiliacijos režimo pasirinkimas | 8 Rankinis greičio pasirinkimas |

3.2 Rodmuo

Gallojimas: Nuotol. vald.

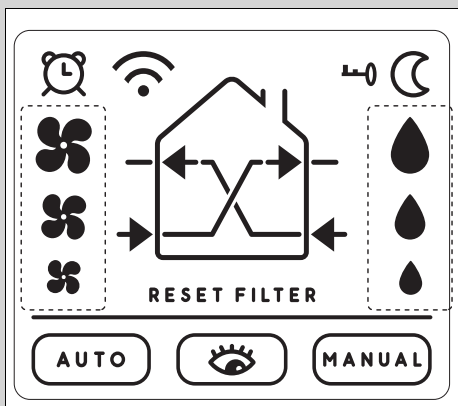



Simbolis	Reikšmė
	Monitorius užblokuotas

Simbolis	Reikšmė
	Naktinis režimas suaktyvintas
	Santykinės drėgmės ribinė vertė
	Rankinis režimas aktyvus
	Kontrolės režimas suaktyvintas
	Automatinis režimas suaktyvintas
RESET FILTER	Filto aliarmo atstato paktvirtinimas
	Ventiliatoriaus sūkių skaičius
	Intensyvios ventiliacijos režimas
	Siųsti signalą
	Naudojamo režimo rodmuo

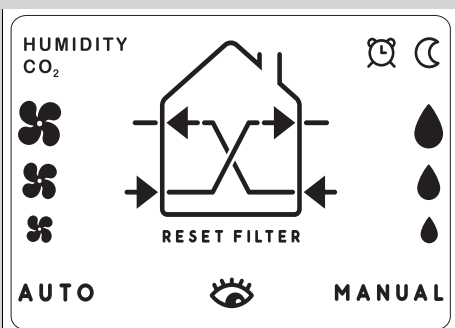
Gallojimas: Valdymo pultas



Simbolis	Reikšmė
	Suaktyvintas intensyvios ventiliacijos režimas
	Naktinis režimas suaktyvintas
	Santykinės drėgmės ribinė vertė
MANUAL	Rankinis režimas aktyvus
	Kontrolės režimas suaktyvintas
AUTO	Automatinis režimas suaktyvintas
RESET FILTER	Filto aliarmo atstato paktvirtinimas

Simbolis	Reikšmė
	Ventiliatoriaus sūkių skaičius
HUMIDITY	Drėgmės didelė ribinė vertė
CO₂	Didelė CO ₂ ribinė vertė (rodoma tik modeliuose su CO ₂ jutikliu)
	Naudojamo režimo rodmuo

3.3 Serijos numeris

Serijos numeris yra dviejose skirtingose vietose:

- Vidinėje pagrindinio bloko pusėje.
- Išorinėje oro tiekimo ir šalinimo bloko pusėje.

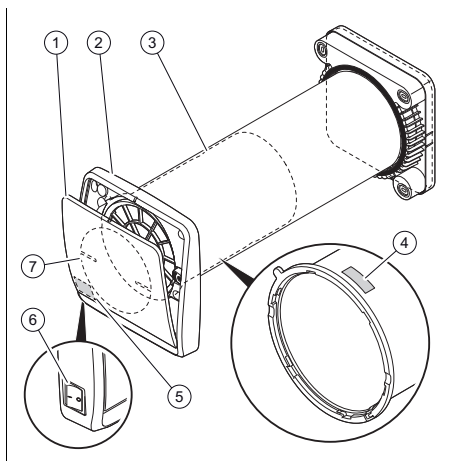

3.4 Prietaiso konstrukcija



- | | |
|----------------------------------|--|
| 1 Priekinė sklendė | 5 Serijos numerio 2 vieta |
| 2 Pagrindinis blokas | 6 Įjungimo / išjungimo jungiklis (0/I) |
| 3 Oro tiekimo ir šalinimo blokas | 7 Užrakinimo įtaisas |
| 4 Serijos numerio 1 vieta | |

3.5 Duomuo specifikacijų lentelėje

Specifikacijų lentelė yra vidinėje ventiliacijos bloko pusėje.

Duomuo specifikacijų lentelėje	Reikšmė
	Perskaitykite instrukciją!
	II apsaugos klasė
VAR 60/2 D VAR 60/2 DW	Tipo pavadinimas
VAR	Buto vėdinimo prietaisas su šilumos rekuperacijos funkcija
60	Maks. tūrinis oro srautas m ³ /h
/2	Gaminio versija
D	Autonominis (laidinė versija)
DW	Autonominis (radijo versija)
1 ~ /N	1-os fazės maitinimas
V	El. tinklo įtampa
Hz	El. tinklo dažnis
W	Maksimali imamoji elektros galia
IP	Apsaugos laipsnis
T	Maks. temperatūra

3.6 CE ženklas



CE ženklą užtikrinama, kad gaminiai pagal atitiktas deklaracijas atitinka pagrindinius galiojančių direktyvų reikalavimus.

Šiuo gamintojas deklaruoja, kad šioje instrukcijoje aprašyto tipo radijo įrenginys atitinka direktyvą 2014/53/ES.

Visą ES atitiktas deklaracijos tekstą rasite toliau nurodytu interneto adresu:

<https://www.vaillant-group.com/doc/doc-radio-equipment-directive>

4 Funkcija

4.1 Gaminio paleidimas

1. Įsitikinkite, kad visi ventiliacijos įrenginiai yra tinkamai prijungti.
2. Įjunkite iš eilės visus ventiliacijos sistemos įrenginius įjungimo / išjungimo jungikliu.

Galiojimas: Nuotol. vald.

- ▶ Nuotolinio valdymo pultą nukreipkite į „Leader“.

Galiojimas: Valdymo pultas

- ▶ Prieš įjungdami ventiliatorių blokus, suaktyvinkite valdymo pultą.

3. Valdymo elementu pasirinkite režimą.

4.1.1 Vaizdo ir garso signalų reikšmės

4.1.1.1 Gaminio siunčiamų signalų aprašymas

Šviesos diodų padėtis

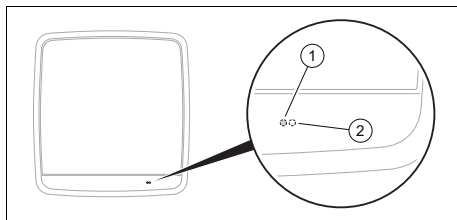

1 Baltas šviesos diodas

2 Raudonas šviesos diodas

Rodomas signalas	Būsena	Reikšmė
Baltas šviesos diodas	Nuolatinis šviesos Garso signalo siuntimas	Komandos priėmimas
Raudonas šviesos diodas	Šviesos signalas mirksi kas 60 sek.	Kontrolės režimas
	Šviesos diodas mirksi vieną kartą per sekundę	Suaktyvintas filtro aliarimas
	Šviesos diodas šviečia nuolat	Suaktyvintas drėgmės aliarimas

Vaizdiniai įspėjamieji signalai matomi tik dieną ir indikatoriuje. Naktį įspėjamojo signalo nesimato.

Varantysis mechanizmas šviečiantį signalą rodo tik tada, kai ryšys su vedamuoju mechanizmu neveikia. Tokiu atveju gaminyje nuolat šviečia raudonas šviesos diodas.

4.1.2 Santykinės drėgmės ribinė vertė

Santykinės drėgmės ribinės vertės parametras gali būti nustatytas 40 %, 60 % arba 90 %.

Darbiniai režimai viršijus drėgmės ribines vertes aprašomi tolesniuose (→ Puslapis 82) skyriuose.

4.1.3 Ryškumo jutiklis

Gaminys turi ryškumo jutiklį, kuris automatiškai atpažįsta, ar yra diena, ar naktis.

Nakties režimas įsijungia automatiškai.

4.1.4 Šilumos rekuperacijos režimas

Gaminys 70 sek. veikia oro šalinimo (vėdinimo) režimu ir 70 sek. – oro tiekimo režimo atvirkštiniu ciklu.



Nuoroda

Toks yra gaminio standartinis režimas.

4.2 „Standby“ (budėjimo) režimas

Galiojimas: Nuotol. vald.

Nuotolinio valdymo pultas persijungia į „Standby“ (budėjimo) režimą, o po 60 sek. neveikimo užblokuojamas. Paskui ekrane pasirodo simbolis .

- ▶ Nuotolinio valdymo pultui atrakinti paspauskite jo viršutinėje pusėje esantį mygtuką.

Galiojimas: Valdymo pultas

Valdymo pultas persijungia į „Standby“ (budėjimo) režimą, o po 10 sek. neveikimo užblokuojamas.

- ▶ Norėdami išblokuoti, paspauskite .

Trunka 40 sek., kol atsidaro arba užsidaro priekinė sklendė, kai ventiliacijos sistema įjungiama arba išjungiama.

4.3 Automatinis režimas

- ▶ Atverkite automatinį režimą. Tam spauskite , kol pasirodys toks rodinys.

Automatinio režimo rodmuo

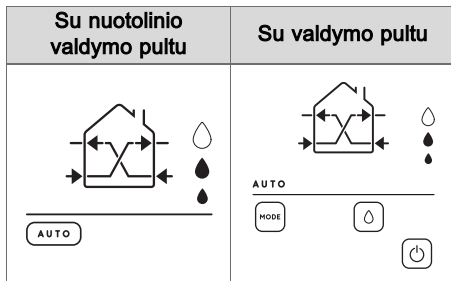

Automatiniame režime galima suaktyvinti mygtuką , skirtą norimai santykinės drėgmės ribinei vertei pasirinkti.

- ▶ Santykinės drėgmės ribinei vertei pasirinkti paspauskite .

Kai automatinis režimas yra suaktyvintas, drėgmės ir ryškumo jutikliai yra aktyvūs. Ventiliacijos įrenginiai veikia savarankiškai.



Nuoroda

Automatinį režimą rekomenduojama naudoti standartiniam ventiliacijos sistemos eksploatavimui.

Automatinio režimo funkcijų aprašymas

Drėgmės arba CO ₂ kiekis*	Ventiliacijos sistemos reakcija	
Standart.	diena	Ventiliatoriaus blokai veikia 1 pakopos greičiu, šilumos rekuperacija yra aktyvi.
	Naktis	Ventiliatorių blokai veikia naktiniu greičiu, šilumos rekuperacija yra aktyvi.

* taikoma tik modeliams su CO₂ jutikliu

Drėgmės arba CO ₂ kiekis*	Ventiliacijos sistemos reakcija	
Virš nustatytųjų parametrų verčių	diena	Ventiliatoriaus blokai veikia 2 pakopos greičiu, šilumos rekuperacija yra aktyvi.
	Naktis	Ventiliatorių blokai veikia tik „Leader“ / „Follower“ kryžminės ventiliacijos režimu naktinio režimo greičiu.

* taikoma tik modeliams su CO₂ jutikliu

4.4 Kontrolės režimas

- ▶ Atverkite kontrolės režimą. Tam spauskite , kol pasirodys toks rodinys.

Kontrolės režimo rodmuas

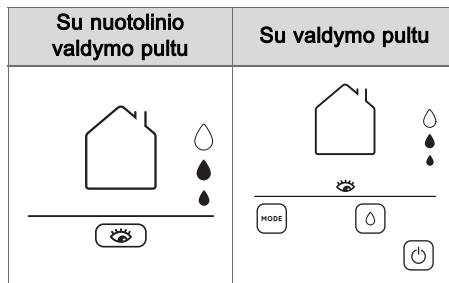

Kontrolės režime galima suaktyvinti mygtuką , skirtą norimai santykinės drėgmės ribinei vertei pasirinkti.

- ▶ Santykinės drėgmės ribinei vertei pasirinkti paspauskite .



Nuoroda

Naudoti šį režimą rekomenduojama, kai šilumos rekuperacija yra nereikalinga, patalpos vis tiek vėdinamos, taip išvengiant oro sąstingio ir per didelio drėgmės kiekio, pavyzdžiui, negyvenamuose antruose namuose arba atostogų metu.

Atostogų režimo funkcijų aprašymas

Drėgmės arba CO ₂ kiekis*	Ventiliacijos sistemos reakcija	
Standart.	diena	Ventiliatorių blokai veikia „Standby“ (budėjimo) režimu, priekinė sklendė yra uždaryta.
	Naktis	
Virš nustatytųjų parametrų verčių	diena	Ventiliatoriaus blokai veikia 2 pakopos greičiu, šilumos rekuperacija yra aktyvi.
	Naktis	Ventiliatorių blokai veikia tik „Leader“ / „Follower“ kryžminės ventiliacijos režimu naktinio režimo greičiu.

* taikoma tik modeliams su CO₂ jutikliu

4.5 rankinis režimas

- ▶ Atverkite rankinį režimą. Tam spauskite , kol pasirodys toks rodinys.

Rankinio režimo rodmuo

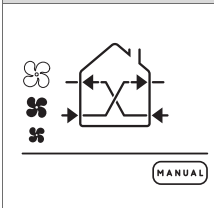
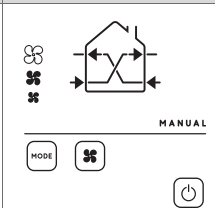
Su nuotolinio valdymo pultu	Su valdymo pultu
	

Rankiniame režime galima suaktyvinti mygtuką , skirtą ventiliacijos intensyvumui pasirinkti.

- ▶ Ventiliacijos intensyvumui pasirinkti paspauskite .

Jei šis režimas yra suaktyvintas, drėgmės ir ryškumo jutikliai išaktyvinami, o ventiliacijos blokai veikia su šilumos rekuperacijos funkcija. Rankinis režimas išlieka aktyvus, kol nepasirenkamas kitas režimas.



Nuoroda

Ši nustatymą rekomenduojama naudoti, jei norima šilumos rekuperacijos funkciją naudoti neatsižvelgiant į drėgmės kiekį patalpoje arba jei norima nustatyti pastovų visos ventiliacijos sistemos intensyvumą.

4.6 Nakties režimas

- ▶ Atverkite nakties režimą. Tam spauskite , kol pasirodys toks rodinys.

Nakties režimo rodmuo

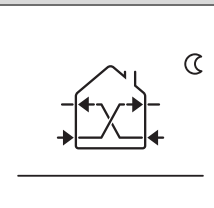
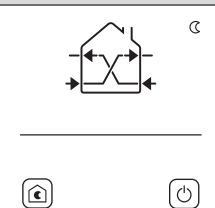
Su nuotolinio valdymo pultu	Su valdymo pultu
	

Jei nakties režimas yra suaktyvintas, ventiliacijos įrenginiai veikia ir šilumą rekuperuoja minimaliu greičiu, kol nepasirenkamas kitas režimas.

Kai yra suaktyvintas nakties režimas, visi drėgmės ir ryškumo jutikliai yra neaktyvūs.







Nuoroda

Nakties režimą naudoti rekomenduojama, kai aplinka yra labai rami ir galima girdėti ventiliacijos įrenginio skleidžiamą triukšmą.

4.7 Intensyvios ventiliacijos režimas

- ▶ Iškvieskite intensyvios ventiliacijos režimą. Tam spauskite , kol pasirodys toks rodinys.

Intensyvios ventilacijos režimo rodmuo

Su nuotolinio valdymo pultu	Su valdymo pultu
 	  

Jei suaktyvinamas intensyvios ventilacijos režimas, visi vėdinimo blokai 20 minučių veikia maksimaliu greičiu. Ciklo pabaigoje ventilacijos blokai vėl persijungia atgal į nustatytųjų parametų nustatymus.



Nuoroda





Intensyvios ventilacijos režimas rekomenduojamas, norint greitai pašalinti stiprius kvapus arba panaudotą orą.





4.8 Kryžminės ventilacijos režimas

► Atverkite kryžminės ventilacijos režimą. Tam spauskite , kol pasirodys toks rodinys.

◁ Jei paspausite , pasikeis ventilacijos režimas. Jis persijungia iš „Leader“ / „Follower“ į „Follower“ / „Leader“.

Kryžminės ventilacijos parametų nustatymo režimo rodmuo

Režimas	Su nuotolinio valdymo pultu	Su valdymo pultu
„Leader“ / „Follower“	 	  

Režimas	Su nuotolinio valdymo pultu	Su valdymo pultu
„Leader“ / „Follower“	 	  



Nuoroda

„Leader“ vaizduoja rodyklė kairėje pusėje.

Kryžminės ventilacijos režime galima suaktyvinti mygtuką , skirtą ventilacijos intensyvumui pasirinkti.

► Ventilacijos intensyvumui pasirinkti paspauskite .

Esant suaktyvintai kryžminei ventilacijai, butų ventilacijos įrenginiai nepertraukiamai generuoja oro srautą be šilumos rekuperacijos.

– „Leader“ / „Follower“ režimas

– „Leader“ ir sinchroniškai veikiantys „Follower“ tiekia šviežią orą, o visi kiti butų ventilacijos blokai panaudotą orą išleidžia.

– „Follower“ / „Leader“ režimas:

– „Leader“ ir sinchroniškai veikiantys „Follower“ išleidžia panaudotą orą, tuo tarpu visi kiti butų ventilacijos blokai tiekia šviežią orą.



Nuoroda













Kryžminės ventilacijos režimą naudoti rekomenduojama, norint „uždaryti“ kvapus patalpoje, pavyzdžiui, virtuvėje.

Šis režimas gali būti naudojamas ir vasaros mėnesiais šviežiam orui iš lauko tiekti.

4.9 Oro tiekimo arba oro šalinimo režimas

- ▶ Atverkite oro tiekimo arba oro šalinimo režimą. Tam spauskite , kol pasirodys toks rodinys.

Oro tiekimo arba oro šalinimo režimo rodmuo

Režimas	Su nuotolinio valdymo pultu	Su valdymo pultu
Oro išleidimas	 	   
Vėdinimas	 	   

Oro tiekimo arba oro šalinimo režime galima suaktyvinti mygtuką , skirtą ventiliacijos intensyvumui pasirinkti.

- ▶ Ventiliacijos intensyvumui pasirinkti paspauskite .



Nuoroda

Vėdinimo (oro šalinimo) režimą naudoti rekomenduojama, norint greitai pašalinti stiprius kvapus arba panaudotą orą.

Oro tiekimo režimą naudoti rekomenduojama, norint greitai patalpą išvėdinti, neatsižvelgiant į lauko temperatūrą.

4.10 Ventiliatorių bloko užsikimšimas, kai yra užterštas lauko oras



Atsargiai!

Materialinės žalos pavojus dėl netinkamo naudojimo!

Vėdinimo įrenginio uždarymo įtaisas yra jautrus ir su juo reikia būti atsargiems.

- ▶ Atlaisvinkite uždarymo įtaisą atsargiai nuo laikiklio, kad jo nepažeistumėte.

Kai lauko oras labai užterštas kartu su butų vėdinimo blokais pristatomas užrakinimo įtaisas, kad būtų išvengta užteršto oro patekimo į patalpas.

Sąlyga: Labai užterštas lauko oras

- ▶ Išjunkite gaminį.
- ▶ Montuodami užrakinimo įtaisą laikykitės nurodymų, pateiktų priede.
- ▶ Pakartokite šiuos veiksmus su visais vėdinimo sistemos gaminiais.

5 Sutrikimų šalinimas

Žr. trikdžių šalinimo lentelę priede.
(→ Puslapis 87)

6 Techninė priežiūra ir patikra

6.1 Filtro techninė priežiūra



Pavojus!

Pavojus gyvybei dėl elektros smūgio

- ▶ Gaminį išjunkite įjungimo / išjungimo jungikliu.
- ▶ Išjunkite gaminiui įtampas tiekimą, išjungdami įtampas tiekimą prie visų polių (pvz., saugiklį arba apsauginį galios jungiklį).

1. Filtrų profilaktinės ir techninės priežiūros darbus atlikite maždaug kas 4 mėnesius (maždaug po 3000 darbo valandų).

◁ Kai privaloma atlikti filtrų techninę priežiūrą, kartą per sekundę surinksi raudonas „Leader“ šviesos diodas. Ventiliacijos sistema veikia įprastai pasirinktu režimu. Ventiliacijos sistemos nustatymų nereikia keisti, kol nebuvo atlikta filtro techninė priežiūra.

2. Kai filtrų techninės priežiūros darbai atlikti, paspauskite .

7 Eksploatacijos sustabdymas

7.1 Laikinas gaminio eksploatacijos sustabdymas

1. Gaminį išjunkite įjungimo / išjungimo jungikliu.
2. Išjunkite gaminiui įtampos tiekimą, išjungdami įtampos tiekimą prie visų polių (pvz., saugiklį arba apsauginį galios jungiklį).

7.2 Galutinis gaminio eksploatacijos sustabdymas

- ▶ Paveskite šildymo sistemų specialistui atlikti galutinį gaminio eksploatacijos sustabdymą.

8 Perdirbimas ir šalinimas

8.1 Perdirbimas ir šalinimas

Šis produktas pagal ES direktyvą 2012/19/ES yra elektros arba elektroninė įranga. Šis įrenginys buvo sukurtas ir pagamintas naudojant aukštos kokybės medžiagas ir komponentus. Jos (jie) yra tinkamos (tinkami) antriniam perdirbimui.

Sužinokite apie savo šalyje galiojančias naudotos elektros / elektronikos įrangos rūšiavimą reglamentuojančias nuostatas. Tinkamai utilizuojant seną įrangą, aplinka ir žmonės saugomi nuo galimų neigiamų pasekmių.

Pakuotės šalinimas

- ▶ Tinkamai utilizuokite pakuotę.
- ▶ Laikykitės visų susijusių reglamentų.

Produkto utilizavimas

- ▶ Tinkamai utilizuokite produktą ir jo priedus.
- ▶ Laikykitės visų susijusių reglamentų.

Galiojimas: Išskyrus Prancūziją



■ Jei gaminys yra paženklintas šiuo ženklu:

- ▶ Šiuo atveju nešalinkite gaminio su buitinėmis atliekomis.
- ▶ Vietoj to atiduokite gaminį elektros ir elektroninės įrangos atliekų surinkimo punkte.

Nuorodas į tvaraus atliekų tvarkymo įstatymą ir potvarkį dėl elektros ir elektroninės įrangos tvarkymo atliekų rasite „Vaillant“ internetinėje svetainėje www.vaillant.lt.

Galiojimas: Prancūzija



Asmens duomenų ištrynimasis

Pašaliniai gali piktnaudžiauti asmens duomenimis (pvz., prisijungimo internete duomenimis).

Jei gaminyje panaudoti asmens duomenys:

- ▶ Prieš utilizuodami gaminį, įsitikinkite, kad nei ant gaminio, nei gaminyje nėra asmens duomenų.

8.2 Filtrų šalinimas

- ▶ Senus filtrus meskite į buitinių atliekų konteinerius.
- ▶ Laikykitės visų galiojančių reglamentų.

Priedas

A Sutrikimų šalinimas

Sutrikimas	Galima priežastis	Sutrikimų šalinimas
„Leader“ nepasileidžia.	<ul style="list-style-type: none">– Gaminys išjungtas.	<ul style="list-style-type: none">– Įsitikinkite, kad gaminys yra įjungtas. Įjungimo / išjungimo mygtukas (I/O) turi būti padėtyje „Ij. (I)“.
„Follower“ nepasileidžia.	<ul style="list-style-type: none">– Gaminys išjungtas.	<ul style="list-style-type: none">– Įsitikinkite, kad „Leader“ ir „Follower“ yra įjungti. Įjungimo / išjungimo mygtukas (I/O) turi būti padėtyje „Ij. (I)“.– Jei „Leader“ išjungiamas, po 10 minučių trukusio ryšio nutrūkimo išsijungia ir „Follower“.– Jei išjungiamas „Follower“, kitas gaminys veikia toliau.
Gaminys pasileidžia, tačiau iš nuotolinio valdymo pulto negauna jokio signalo.	<ul style="list-style-type: none">– Baterijos neteisingai įdėtos į nuotolinio valdymo pultą arba jų ten nėra.– Įsitikinkite, kad baterijos nuotolinio valdymo pulte yra įkrautos.– Informaciją gauna tik „Leader“.	<ul style="list-style-type: none">– Baterijas įdėkite į nuotolinio valdymo pultą.– Pakeiskite baterijas nuotolinio valdymo pulte.– Nuotolinio valdymo pultą nukreipkite į „Leader“.
Gaminys pasileidžia, tačiau iš nuotolinio valdymo pulto negaunamas signalas, ventiliatorius neveikia.	<ul style="list-style-type: none">– Gaminys dar nepaleistas.– Gaminys veikia kontrolės režimu.	<ul style="list-style-type: none">– Palaukite 40 sek., kad gaminys pradėtų veikti.– Įsitikinkite, kad gaminys nėra kontrolės režime.
Gaminys negauna iš nuotolinio valdymo pulto jokio signalo, mirksi raudonas šviesos diodas.	<ul style="list-style-type: none">– Filtras turi būti išvalytas.– Baterijos neteisingai įdėtos į nuotolinio valdymo pultą arba jų ten nėra.	<ul style="list-style-type: none">– Išvalykite filtrą pagal techninės priežiūros skyriuje pateiktas instrukcijas.– Baterijas įdėkite į nuotolinio valdymo pultą.
Gaminys veikia tik „Leader“ / „Follower“ kryžminės ventiliacijos režimu naktį arba 2 greičio pakopa su aktyvia šilumos rekuperacija dieną.	<ul style="list-style-type: none">– Ribinė drėgmės vertė pasirinkta netinkamai.	<ul style="list-style-type: none">– Padidinkite ribinę drėgmės vertę.

Dalykinė rodyklė

C	
CE ženklas	80
D	
Dokumentai	78
N	
Naudojimas pagal paskirtį	76
P	
Perdirbimas	86
Prekės kodas.....	80
S	
Serijos numeris.....	80
Š	
Šalinimas	86

Instrukcja obsługi

Spis treści

1	Bezpieczeństwo	90	7	Wyłączenie z eksploatacji	100
1.1	Użytkowanie zgodne z przeznaczeniem	90	7.1	Okresowe wyłączenie produktu	100
1.2	Ogólne informacje na temat bezpieczeństwa	90	7.2	Ostateczne wyłączenie produktu z eksploatacji	100
2	Przechowywać dokumentację dodatkową	92	8	Recykling i usuwanie odpadów	100
2.1	Przechowywanie dokumentów	92	8.1	Recykling i usuwanie odpadów	100
2.2	Zakres stosowalności instrukcji	92	8.2	Utylizacja filtrów	101
3	Opis produktu	92	Załącznik	102	
3.1	Elementy obsługowe	92	A	Usuwanie usterek	102
3.2	Wskazanie	93	Indeks	103	
3.3	Numer seryjny	94			
3.4	Budowa produktu	94			
3.5	Dane na tabliczce znamionowej	94			
3.6	Oznaczenie CE	94			
4	Działanie	95			
4.1	Uruchomienie produktu	95			
4.2	Tryb gotowości	96			
4.3	Tryb automatyczny	96			
4.4	Tryb monitorowania	96			
4.5	Tryb ręczny	97			
4.6	Tryb nocny	97			
4.7	Intensywny tryb wentylacji	98			
4.8	Tryb przewietrzania	98			
4.9	Tryb wentylacji lub odpowietrzania	99			
4.10	Zatkanie jednostki wentylatora przy zanieczyszczonym powietrzu zewnętrznym	99			
5	Rozwiązywanie problemów	100			
6	Pielęgnacja i konserwacja	100			
6.1	Konserwacja filtrów	100			

1 Bezpieczeństwo

1.1 Użytkowanie zgodne z przeznaczeniem

W przypadku niefachowego lub niezgodnego z przeznaczeniem zastosowania, mogą wystąpić niebezpieczeństwa dla zdrowia i życia użytkownika lub osób trzecich bądź zakłócenia działania produktu i inne szkody materialne.

Produkt jest przeznaczony wyłącznie do wentylacji nawiewnej i wywiewnej pomieszczeń mieszkalnych. Produkt można eksploatować tylko z włożonymi filtrami.

Produkt nie służy do wentylacji nawiewnej i wywiewnej hal basenowych. Ze względu na duże obciążenie pyłem, eksploatacja produktu w czasie prac budowlanych jest zabroniona.

Użytkowanie zgodne z przeznaczeniem obejmuje:

- przestrzeganie dołączonych instrukcji obsługi produktu oraz wszystkich innych podzespołów instalacji
- przestrzeganie wszystkich warunków przeglądów i konserwacji wyszczególnionych w instrukcjach.

Niniejszy produkt może być używany przez dzieci od 8 lat oraz osoby o ograniczonych

zdolnościach fizycznych, sensorycznych lub umysłowych lub o niewystarczającym doświadczeniu i wiedzy wyłącznie, jeżeli są one pod odpowiednią opieką lub zostały pouczone w zakresie bezpiecznej obsługi produktu i rozumieją związane z nim niebezpieczeństwa. Dzieciom nie wolno bawić się produktem. Dzieci bez opieki nie mogą czyścić ani konserwować urządzenia.

Zastosowanie inne od opisanego w niniejszej instrukcji lub wykraczające poza opisany zakres jest niezgodne z przeznaczeniem. Niezgodne z przeznaczeniem jest również każde bezpośrednie zastosowanie w celach komercyjnych lub przemysłowych.



Uwaga!

Zabrania się wszelkiego użytkowania niezgodnego z przeznaczeniem.

1.2 Ogólne informacje na temat bezpieczeństwa

1.2.1 Niebezpieczeństwo związane z nieprawidłową obsługą

Nieprawidłowa obsługa powoduje zagrożenia dla użytkownika oraz innych osób, a także może doprowadzić do strat materialnych.

- 
- 
- ▶ Należy dokładnie przeczytać niniejszą instrukcję oraz wszystkie dokumenty dodatkowe, w szczególności rozdział „Bezpieczeństwo” i wskazówki ostrzegawcze.
 - ▶ Należy wykonać te czynności, które są opisane w niniejszej instrukcji obsługi.

1.2.2 Niebezpieczeństwo obrażeń ciała z powodu wentylatora

Duża prędkość wentylatora może spowodować obrażenia ciała.

- ▶ Nigdy nie wkładać palców ani innych przedmiotów we wloty i wyloty powietrza oraz między płytki w trakcie działania produktu.

1.2.3 Zagrożenie pożarowe z powodu otwartych płomieni i gazów palnych

- ▶ Nie ustawiać żadnych źródeł ciepła z otwartym płomieniem w strumieniu powietrza urządzenia.
- ▶ Nie używać w pobliżu urządzenia sprayów ani innych gazów palnych.

2 Przestrzegać dokumentacji dodatkowej

- ▶ Bezwzględnie przestrzegać wszystkich instrukcji obsługi dołączonych do podzespołów układu.
- ▶ Należy przestrzegać wskazówek właściwych dla danego kraju w załączniku Country Specifics.

2.1 Przechowywanie dokumentów

- ▶ Zachować niniejszą instrukcję oraz wszystkie dokumenty dodatkowe do późniejszego wykorzystania.

2.2 Zakres stosowalności instrukcji

Niniejsza instrukcja dotyczy wyłącznie:

Produkt - numer artykułu

VAR 60/2 D	0010047340
VAR 60/2 DW	0010047341

3 Opis produktu

Produkt jest niecentralnym domowym urządzeniem wentylacyjnym do pomieszczeń mieszkalnych. Domowe urządzenie wentylacyjne jest wyposażone w dwa czujniki:

- jeden czujnik wilgoci.
- jeden czujnik jasności.

Domowe urządzenie wentylacyjne może być zintegrowane w systemie z maksymalnie 16 urządzeniami wentylacyjnymi.

Aby zapewnić zbilansowaną wentylację, musi być zainstalowana parzysta liczba domowych urządzeń wentylacyjnych.

Układ wentylacji działa według zasady element prowadzący - element następczy.

Domowe urządzenie wentylacyjne VAR 60/2 D jest kompatybilne z poniższymi produktami:

- Pulpit sterowania pracą urządzenia VAZ CP/2 lub VAZ CPC/2.

LUB

- Zdalne sterowanie VAZ RC/2.

Domowe urządzenie wentylacyjne VAR 60/2 DW jest kompatybilne z poniższymi produktami:

- Pulpit sterowania pracą urządzenia VAZ CPW/2 lub VAZ CPCW/2.

LUB

- Zdalne sterowanie VAZ RC/2.

3.1 Elementy obsługowe

Zakres stosowalności: Pulpit sterowania pracą urządzenia

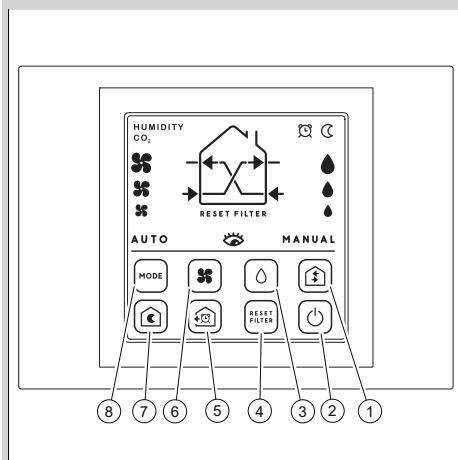

- | | | | |
|---|--|---|-------------------------------------|
| 1 | Wybór trybu strumienia powietrza | 5 | Wybór intensywnego trybu wentylacji |
| 2 | Przycisk odblokowania | 6 | Ręczny wybór prędkości |
| 3 | Wybór względem wartości progowej wilgoci | 7 | Wybór trybu nocnego |
| 4 | Resetowanie alarmu filtra | 8 | Wybór trybu pracy |

Zakres stosowalności: Zdalne sterowanie

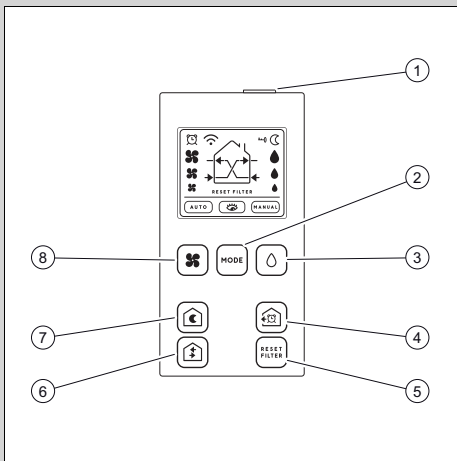

- | | | | |
|---|--|---|----------------------------------|
| 1 | Przycisk odblokowania | 5 | Resetowanie alarmu filtra |
| 2 | Wybór trybu pracy | 6 | Wybór trybu strumienia powietrza |
| 3 | Wybór względem wartości progowej wilgoci | 7 | Wybór trybu nocnego |
| 4 | Wybór intensywnego trybu wentylacji | 8 | Ręczny wybór prędkości |

3.2 Wskazanie

Zakres stosowalności: Zdalne sterowanie

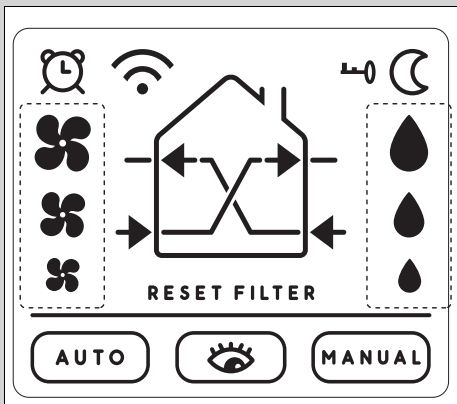

Symbol	Znaczenie
	Ekran zablokowany

Symbol	Znaczenie
	Tryb nocny aktywowany
	Względna wartości progowa wilgoci
MANUAL	Tryb ręczny aktywny
	Tryb monitoringu aktywowany
AUTO	Automatyka aktywowana
RESET FILTER	Potwierdzenie resetowania alarmu filtra
	Obroty wentylatora
	Intensywny tryb wentylacji
	Przesyłanie sygnału
	Wyświetlanie aktualnego trybu

Zakres stosowalności: Pulpit sterowania pracą urządzenia

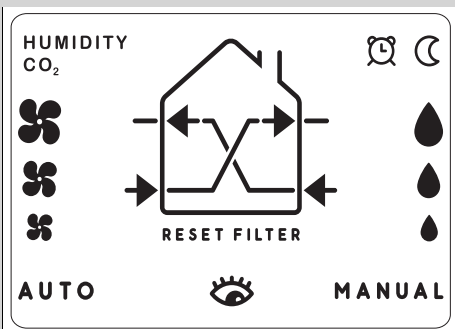

Symbol	Znaczenie
	Intensywny tryb wentylacji aktywowany
	Tryb nocny aktywowany
	Względna wartości progowa wilgoci
MANUAL	Tryb ręczny aktywny
	Tryb monitoringu aktywowany
AUTO	Automatyka aktywowana
RESET FILTER	Potwierdzenie resetowania alarmu filtra
	Obroty wentylatora

Symbol	Znaczenie
HUMIDITY	Wysoka wartość progowa wilgoci
CO ₂	Wysoka wartość progowa CO ₂ (wyświetla się tylko w modelach z czujnikiem CO ₂)
	Wyświetlanie aktualnego trybu

3.3 Numer seryjny

Numer serii podany jest w dwóch różnych miejscach:

- Po wewnętrznej stronie zespołu głównego.
- Na stronie zewnętrznej jednostki wentylacji i odpowietrzania.

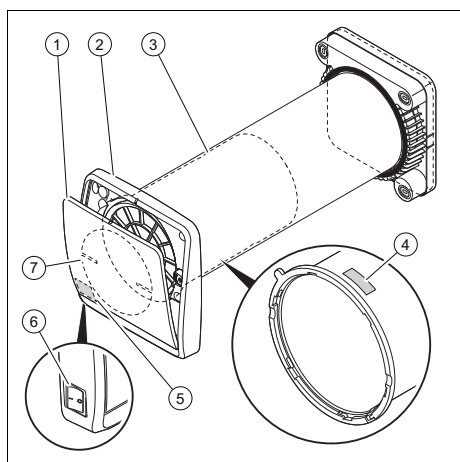

3.4 Budowa produktu



- | | |
|---|----------------------------|
| 1 Osłona przednia | 5 Numer serii miejsca 2 |
| 2 Zespół główny | 6 Włącznik/wyłącznik (0/I) |
| 3 Jednostka wentylacji i odpowietrzania | 7 Urządzenie zamykające |
| 4 Numer serii miejsca 1 | |

3.5 Dane na tabliczce znamionowej

Tabliczka znamionowa znajduje się po wewnętrznej stronie zespołu wentylatora.

Dane na tabliczce znamionowej	Znaczenie
	Przeczytać instrukcję!
	Klasa ochrony II
VAR 60/2 D VAR 60/2 DW	Oznaczenie typu
VAR	Domowe urządzenie wentylacyjne z odzyskiem ciepła
60	Maks. przepływ powietrza w m ³ /h
/2	Generacja produktu
D	Niecentralny (wersja z kablem)
DW	Niecentralny (wersja radiowa)
1 ~ /N	Zasilanie 1-fazowe
V	Napięcie sieciowe
Hz	Częstotliwość sieci
W	Maksymalny pobór mocy elektrycznej
IP	Stopień ochrony
T	Maksymalna temperatura

3.6 Oznaczenie CE



Oznaczenie CE informuje o tym, że zgodnie z deklaracją zgodności produkt spełnia podstawowe wymagania odnośnych dyrektyw.

Producent niniejszym oświadcza, że urządzenie radiowe o typie opisanym w niniejszej instrukcji jest zgodne z dyrektywą 2014/53/EU.

Pełny tekst deklaracji zgodności jest dostępny na poniższej stronie internetowej:
<https://www.vaillant-group.com/doc/doc-radio-equipment-directive>

4 Działanie

4.1 Uruchomienie produktu

1. Zadać, aby wszystkie domowe urządzenia wentylacyjne były prawidłowo zamontowane.
2. Włączyć wszystkie domowe urządzenia wentylacyjne w systemie wentylacji po kolei włącznikiem/wyłącznikiem.

Zakres stosowalności: Zdalne sterowanie

- ▶ Skierować zdalne sterowanie na element prowadzący.

Zakres stosowalności: Pulpit sterowania pracą urządzenia

- ▶ Aktywować pulpit sterowania pracą urządzenia przed włączeniem zespołów wentylatora.

3. Przy pomocy elementu obsługi wybrać tryb.

4.1.1 Znaczenie sygnałów wizualnych i akustycznych

4.1.1.1 Opis sygnałów przesyłanych z produktu

Pozycja diod świecących

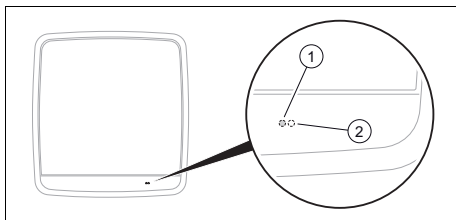

- 1 Biała dioda świecąca 2 Czerwona dioda świecąca

Wyświetlany sygnał	Stan	Znaczenie
Biała dioda świecąca	Świecenie ciągle Przekazywanie sygnału akustycznego	Odebranie polecenia
Czerwona dioda świecąca	Dioda LED miga co 60 sekund	Tryb monitorowania

Wyświetlany sygnał	Stan	Znaczenie
Czerwona dioda świecąca	Dioda świecąca LED miga raz na sekundę	Wywołany alarm filtra
	Dioda świecąca świeci ciągle	Wywołany alarm wilgoci

Alarmy optyczne są widoczne tylko w dzień i na Leader. Nocą nie widać sygnałów optycznych.

Follower wskazuje sygnał świetlny tylko wtedy, gdy komunikacja z urządzeniem Leader nie działa. W takiej produkt sygnalizuje stałe zapaloną czerwoną diodę świecąca.

4.1.2 Względna wartości progowa wilgoci

Parametry względnej wartości progowej wilgoci można ustawić na 40%, 60% lub 90%.

Tryby pracy po przekroczeniu wartości progowej wilgotności są objaśnione w poniższych (→ strona 96) rozdziałach.

4.1.3 Czujnik jasności

Produkt jest wyposażony w czujnik jasności, który automatycznie rozpoznaje dzień i noc.

Tryb nocny jest włączany automatycznie.

4.1.4 Tryb odzysku ciepła

Produkt działa przez 70 sekund w trybie odpowietrzania i przez 70 sekund w trybie wentylacji w cyklu odwrotnym.



Wskazówka

Jest to tryb standardowy produktu.

4.2 Tryb gotowości

Zakres stosowalności: Zdalne sterowanie

Zdalne sterowanie powoduje przełączenie na tryb gotowości i zostaje zablokowane po 60 sekundach braku aktywności. Następnie na ekranie pojawia się symbol .

- ▶ Nacisnąć przycisk na górnej stronie zdalnego sterowania, aby je odblokować.

Zakres stosowalności: Pulpit sterowania pracą urządzenia

Pulpit sterowania pracą urządzenia powoduje przełączenie na tryb gotowości i zostaje zablokowany po 10 sekundach braku aktywności.

- ▶ Nacisnąć , aby odblokować.

Mija 40 sekund, zanim osłona przednia otworzy się lub zamknie, jeśli system wentylacji zostanie włączony lub wyłączony.

4.3 Tryb automatyczny

- ▶ Przejść do trybu automatycznego. Nacisnąć w tym celu , aż pojawi się poniższy ekran.

Wyświetlanie trybu automatycznego

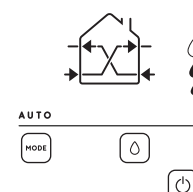
Ze zdalnym sterowaniem	Z pulpitem sterowania pracą urządzenia
	

W trybie automatycznym można aktywować przycisk  do wyboru żądanej względnej wartości progowej wilgoci.

- ▶ Nacisnąć , aby wybrać względną wartość progową wilgoci.

Jeśli aktywowany jest tryb automatyczny, aktywny jest czujnik wilgoci i jasności. Do-

mowe urządzenie wentylacyjne działają samoczynnie.



Wskazówka

Tryb automatyczny jest zalecany do działania standardowego systemu wentylacyjnego.

Opis funkcji trybu automatycznego

Zawartość wilgoci lub CO ₂ *	Reakcja systemu wentylacji	
standardowy	Dzień	Zespoły wentylatora działają z prędkością stopnia 1, odzysk ciepła jest aktywny.
	Noc	Jednostki wentylatora działają ze stopniem prędkości nocnej, odzysk ciepła jest aktywny.
Przez wartości z ustawionymi parametrami	Dzień	Zespoły wentylatora działają z prędkością stopnia 2, odzysk ciepła jest aktywny.
	Noc	Zespoły wentylatora działają tylko w trybie przewietrzania elementu prowadzącego/następczego przy prędkości w trybie nocnym.

*Dotyczy tylko modeli z czujnikiem CO₂

4.4 Tryb monitorowania

- ▶ Przejść do trybu monitorowania. Nacisnąć w tym celu , aż pojawi się poniższy ekran.

Wyświetlenie trybu monitorowania

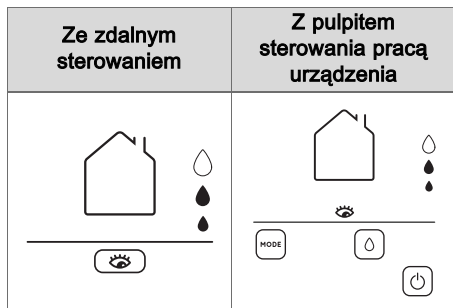

W trybie monitorowania można aktywować przycisk  do wyboru żądanej względnej wartości progowej wilgoci.

- ▶ Nacisnąć , aby wybrać względną wartość progową wilgoci.



Wskazówka

Stosowanie tego trybu jest zalecane, jeśli odzysk ciepła nie jest konieczny, ale pomieszczenia muszą być wentylowane, aby nie dopuścić do stagnacji powietrza i wysokiej zawartości wilgoci, na przykład w niezamieszkałych drugich mieszkaniach lub w czasie urlopu.

Opis funkcji trybu urlopu

Zawartość wilgoci lub CO ₂ *	Reakcja systemu wentylacji	
standardowy	Dzień	Zespoły wentylatora są w trybie gotowości, osłona przednia jest zamknięta.
	Noc	
Przez wartości z ustawionymi parametrami	Dzień	Zespoły wentylatora działają z prędkością stopnia 2, odzysk ciepła jest aktywny.
	Noc	Zespoły wentylatora działają tylko w trybie przewietrzania elementu prowadzącego/następczego przy prędkości w trybie nocnym.

*Dotyczy tylko modeli z czujnikiem CO₂

4.5 Tryb ręczny

- ▶ Przejdź do trybu ręcznego. Nacisnąć w tym celu , aż pojawi się poniższy ekran.

Wyświetlanie trybu ręcznego

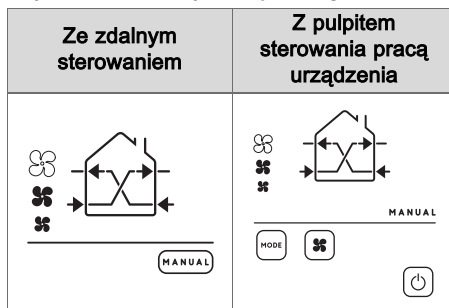

W trybie ręcznym można aktywować przycisk  do wyboru prędkości wentylacji.

- ▶ Nacisnąć , aby wybrać prędkość wentylacji.

Jeśli ten tryb jest aktywowany, czujnik wilgotności i jasności zostaje dezaktywowany, a domowe urządzenia wentylacyjne działają z odzyskiem ciepła. Tryb ręczny jest aktywny do czasu wybrania innego trybu.







Wskazówka

Zastosowanie tego ustawienia jest zalecane, jeśli funkcja odzysku ciepła jest wykorzystywana niezależnie od zawartości wilgoci w pomieszczeniu lub jeśli ma zostać zdefiniowana stała prędkość dla całego systemu wentylacji.

4.6 Tryb nocny

- ▶ Przejdź do trybu nocnego. Nacisnąć w tym celu , aż pojawi się poniższy ekran.

Wyświetlanie trybu nocnego

Ze zdalnym sterowaniem	Z pulpitem sterowania pracą urządzenia
	
	 

Jeśli tryb nocny jest aktywowany, domowe urządzenia wentylacyjne działają i odyskują ciepłą z minimalną prędkością do czasu wybrania innego trybu.

Jeśli tryb nocny jest aktywny, żadne czujniki wilgotności i jasności nie są aktywne.







Wskazówka

Tryb nocny jest zalecany, jeśli otoczenie jest bardzo spokojne i słyszeć tylko hałas domowego urządzenia wentylacyjnego.

4.7 Intensywny tryb wentylacji

- ▶ Przejść do intensywnego trybu wentylacji. Nacisnąć w tym celu , aż pojawi się poniższy ekran.

Wyświetlanie intensywnego trybu wentylacji

Ze zdalnym sterowaniem	Z pulpitem sterowania pracą urządzenia
	
	 

Jeśli intensywny tryb wentylacji jest aktywowany, wszystkie zespoły wentylatora działają przez 20 minut z maksymalną prędkością. Na końcu cyklu urządzenia



wentylacyjne ponownie wracają do ustawień sparametryzowanych.







Wskazówka

Intensywny tryb wentylacji jest zalecany do szybkiego punktowego odprowadzania silnych zapachów lub powietrza zużytego.

4.8 Tryb przewietrzania

- ▶ Przejść do trybu przewietrzania. Nacisnąć w tym celu , aż pojawi się poniższy ekran.
 - ◀ Po naciśnięciu  zmienia się tryb wentylacji. Przechodzi z trybu element prowadzący/następczy na element następczy/prowadzący.

Wyświetlanie trybu do parametryzacji przewietrzania

Tryb	Ze zdalnym sterowaniem	Z pulpitem sterowania pracą urządzenia
Element prowadzący / element następczy		
Element następczy / element prowadzący		



Wskazówka

Element prowadzący jest symbolizowany lewą strzałką.

W trybie przewietrzania można aktywować przycisk  do wyboru prędkości wentylacji.

- ▶ Nacisnąć , aby wybrać prędkość wentylacji.

Przy aktywnym przewietrzaniu domowe urządzenia wentylacyjne stale wytwarzają strumień powietrza bez odzysku ciepła.

- Tryb elementu prowadzącego/następczego:
 - Element prowadzący i synchroniczne elementy następcze doprowadzają powietrze doprowadzane, natomiast pozostałe domowe urządzenia wentylacyjne odprowadzają powietrze zużyte.
- Tryb elementu następczego/prowadzącego:
 - Element prowadzący i synchroniczne elementy następcze odprowadzają powietrze zużyte, natomiast pozostałe domowe urządzenia wentylacyjne doprowadzają powietrze doprowadzane.



Wskazówka

Tryb przewietrzania jest zalecany do utrzymywania zapachów w jednym pomieszczeniu, na przykład w kuchni.

Ten tryb można również wykorzystywać w miesiącach letnich do doprowadzania powietrza doprowadzanego z zewnątrz.

4.9 Tryb wentylacji lub odpowietrzania

- ▶ Przejdź do opcji trybu wentylacji lub odpowietrzania. Nacisnąć w tym celu , aż pojawi się jeden z poniższych ekranów.

Wyświetlanie trybu wentylacji lub odpowietrzania

Tryb	Ze zdalnym sterowaniem	Z pulpitem sterowania pracą urządzenia
Odpowietrzanie		
Nawiew powietrza		

W trybie wentylacji lub odpowietrzania można aktywować przycisk do wyboru prędkości wentylacji.

- ▶ Nacisnąć , aby wybrać prędkość wentylacji.



Wskazówka

Tryb wentylacji jest zalecany do szybkiego punktowego odprowadzania silnych zapachów lub powietrza zużytego.

Tryb wentylacji jest zalecany do szybkiego przewietrzenia pomieszczenia niezależnie od temperatury zewnętrznej.

4.10 Zatkanie jednostki wentylatora przy zanieczyszczonym powietrzu zewnętrznym



Ostrożnie!

Niebezpieczeństwo szkód materialnych z powodu niefachowego postępowania!

Urządzenie zamykające domowego urządzenia wentylacyjnego jest czułe i należy z nim postępować uważnie.

- ▶ Odczepić urządzenie zamykające ostrożnie od uchwytu, aby go nie uszkodzić.

Na wypadek skrajnie zanieczyszczonego powietrza zewnętrznego z domowymi urządzeniami wentylacyjnymi dostarczane jest urządzenie zamykające, zapobiegające wprowadzaniu zanieczyszczonego powietrza do pomieszczeń.

Warunek: Skrajnie zanieczyszczone powietrze zewnętrzne

- ▶ Wyłączyć produkt.
- ▶ Przestrzegać instrukcji w załączniku, aby zainstalować urządzenie zamykające.
- ▶ Powtórzyć te kroki we wszystkich produktach systemu wentylacji.

5 Rozwiązywanie problemów

Patrz tabela dotycząca usuwania usterek w załączniku. (→ strona 102)

6 Pielęgnacja i konserwacja

6.1 Konserwacja filtrów



Niebezpieczeństwo!
Niebezpieczeństwo porażenia prądem

- ▶ Wyłączyć produkt za pomocą głównego włącznika/wyłącznika.
- ▶ Odłączyć produkt od napięcia przez wyłączenie zasilania elektrycznego na wszystkich biegunach (np. bezpiecznik lub wyłącznik zabezpieczenia linii).

1. Prace utrzymaniowe i konserwacyjne przy filtrach wykonywać co około 4 miesiące (czyli po ok. 3000 godzin pracy).
 - ◁ Jeśli prace konserwacyjne przy filtrach są wymagane, dioda świecąca elementu prowadzącego miga raz na sekundę na czerwono. Sys-

tem wentylacji działa normalnie w wybranym trybie. Nie można zmieniać ustawień systemu wentylacji, dopóki nie zostanie przeprowadzona konserwacja filtra.

2. Nacisnąć , jeśli przeprowadzone zostały prace konserwacyjne przy filtrach.

7 Wyłączenie z eksploatacji

7.1 Okresowe wyłączenie produktu

1. Wyłączyć produkt za pomocą głównego włącznika/wyłącznika.
2. Odłączyć produkt od napięcia przez wyłączenie zasilania elektrycznego na wszystkich biegunach (np. bezpiecznik lub wyłącznik zabezpieczenia linii).

7.2 Ostateczne wyłączenie produktu z eksploatacji

- ▶ Zlecić instalatorowi ostateczne wyłączenie produktu z eksploatacji.

8 Recykling i usuwanie odpadów

8.1 Recykling i usuwanie odpadów

Ten produkt jest urządzeniem elektrycznym lub elektronicznym w rozumieniu dyrektywy UE 2012/19/UE. Urządzenie zostało zaprojektowane i wyprodukowane z wykorzystaniem wysokiej jakości materiałów i komponentów. Nadają się one do recyklingu i ponownego wykorzystania.

Uzyskać informacje na temat przepisów obowiązujących w danym kraju, dotyczących segregowanego zbierania starych urządzeń elektrycznych/elektronicznych. Prawidłowa utylizacja starych urządzeń chroni środowisko i ludzi przed możliwymi negatywnymi skutkami.

Usuwanie opakowania

- ▶ Zutylizować opakowania transportowe w sposób prawidłowy.

- ▶ Przestrzegać wszystkich odnośnych przepisów.

Usuwanie produktu

- ▶ Utylizować produkt i jego osprzęt w sposób prawidłowy.
- ▶ Przestrzegać wszystkich odnośnych przepisów.

Zakres stosowalności: oprócz Francji



■ Jeśli produkt jest oznaczony tym symbolem:

- ▶ W tym przypadku nie wolno utylizować produktu z odpadami domowymi.
- ▶ Produkt należy natomiast przekazać do punktu zbiórki starych urządzeń elektrycznych i elektronicznych.

Informacje o prawie dotyczącym zrównoważonej gospodarki odpadami oraz rozporządzenie w sprawie zużytych urządzeń elektrycznych i elektronicznych znajdują się na stronie internetowej Vaillant www.vaillant.hr.

Zakres stosowalności: Francja



Usuwanie danych osobowych

Dane osobowe (np. dane logowania online) mogą zostać wykorzystane niezgodnie z prawem przez nieuprawniony podmiot trzeci.

Jeśli produkt zawiera dane osobowe:

- ▶ Przed utylizacją produktu upewnić, że na produkcie ani w produkcie nie ma danych osobowych.

8.2 Utylizacja filtrów

- ▶ Zutylizować stare filtry z odpadami domowymi.
- ▶ Przestrzegać wszystkich obowiązujących przepisów.

Załącznik

A Usuwanie usterek

Zakłócenie działania	Możliwa przyczyna	Rozwiązywanie problemów
Element prowadzący nie uruchamia się.	<ul style="list-style-type: none">– Produkt jest wyłączony.	<ul style="list-style-type: none">– Upewnić się, że produkt jest włączony. Przycisk wł./wył. (I/O) musi znajdować się w położeniu wł. (I).
Element następczy nie uruchamia się.	<ul style="list-style-type: none">– Produkt jest wyłączony.	<ul style="list-style-type: none">– Upewnić się, że element prowadzący i następczy jest włączony. Przycisk wł./wył. (I/O) musi znajdować się w położeniu wł. (I).– Jeśli element prowadzący jest wyłączony, należy również wyłączyć element następczy po 10-minutowej przerwie w komunikacji.– Jeśli element następczy jest wyłączony, pozostałe produkty działają dalej.
Produkt uruchamia się, nie odbiera jednak sygnału ze zdalnego sterowania.	<ul style="list-style-type: none">– Baterie nie są prawidłowo włożone w zdalne sterowanie lub ich nie ma.– Upewnić się, że baterie w zdalnym sterowaniu są naładowane.– Tylko element prowadzący otrzymuje informacje.	<ul style="list-style-type: none">– Włożyć baterie w zdalne sterowanie.– Wymienić baterie w zdalnym sterowaniu.– Skierować zdalne sterowanie na element prowadzący.
Produkt uruchamia się, odbiera sygnał ze zdalnego sterowania, ale wentylator nie działa.	<ul style="list-style-type: none">– Produkt nie jest jeszcze uruchomiony.– Produkt jest w trybie monitoringu.	<ul style="list-style-type: none">– Odczekać 40 sekund, aby produkt się uruchomił.– Upewnić się, że produkt nie jest w trybie monitoringu.
Produkt nie odbiera sygnału ze zdalnego sterowania i czerwona dioda świecąca miga.	<ul style="list-style-type: none">– Filtr musi być oczyszczony.– Baterie nie są prawidłowo włożone w zdalne sterowanie lub ich nie ma.	<ul style="list-style-type: none">– Wyczyścić filtry zgodnie z instrukcjami w rozdziale Konserwacja.– Włożyć baterie w zdalne sterowanie.
Produkt działa tylko w trybie przewietrzania elementu prowadzącego/następczego w nocy lub na stopniu prędkości 2 z aktywnym odzyskiem ciepła w dzień.	<ul style="list-style-type: none">– Wybrana wartość progowa wilgoci jest nieodpowiednia.	<ul style="list-style-type: none">– Zwiększyć wartość progową wilgoci.

Indeks

D	
Dokumenty	92
N	
Nr katalogowy	94
Numer seryjny	94
O	
Oznaczenie CE	94
R	
Recykling	100
U	
Utylizacja	100–101
Użytkowanie zgodne z przeznacze- niem	90

Manual de instruções

Conteúdo

1	Segurança	105	7	Colocação fora de serviço	115
1.1	Utilização adequada	105	7.1	Colocar o aparelho temporariamente fora de funcionamento	115
1.2	Advertências gerais de segurança	105	7.2	Colocar o produto definitivamente fora de funcionamento	115
2	Atenção aos documentos a serem respeitados	107	8	Reciclagem e eliminação	115
2.1	Guardar os documentos	107	8.1	Reciclagem e eliminação	115
2.2	Validade do manual	107	8.2	Eliminar o filtro	116
3	Descrição do produto.....	107	Anexo	117	
3.1	Elementos de comando	107	A	Eliminar falhas	117
3.2	Indicação	108		Índice remissivo	118
3.3	Número de série	109			
3.4	Estrutura do aparelho	109			
3.5	Dados na placa de características.....	109			
3.6	Símbolo CE.....	109			
4	Função	110			
4.1	Colocar o produto em funcionamento	110			
4.2	Modo de espera	111			
4.3	Funcionamento automático	111			
4.4	Modo de monitorização	111			
4.5	Funcionamento manual	112			
4.6	Modo noturno.....	112			
4.7	Modo de ventilação ativa	113			
4.8	Modo de ventilação cruzada	113			
4.9	Modo de ventilação ou de purga.....	114			
4.10	Obstrução do ventilador com ar exterior com sujidade	114			
5	Eliminação de falhas	115			
6	Conservação e manutenção.....	115			
6.1	Fazer a manutenção dos filtros	115			

1 Segurança

1.1 Utilização adequada

Uma utilização incorreta ou indevida pode resultar em perigos para a vida e a integridade física do utilizador ou de terceiros e danos no produto e outros bens materiais.

O produto destina-se exclusivamente à ventilação e purga de locais residenciais. O produto só pode ser operado com os filtros instalados.

O produto não é indicado para a ventilação e purga de instalações de piscinas. Devido à elevada carga de pó, o funcionamento do produto não é permitido durante a fase de construção.

A utilização adequada abrange o seguinte:

- a observância das instruções de uso do produto e de todos os outros componentes da instalação, fornecidas juntamente
- o cumprimento de todas as condições de inspeção e manutenção contidas nos manuais.

Este produto pode ser utilizado por crianças a partir dos 8 anos de idade, assim como por pessoas com capacidades físicas, sensoriais ou mentais reduzi-

das ou que não possuam muita experiência ou conhecimento, desde que sejam vigiadas ou tenham sido instruídas sobre o manuseio seguro do produto e compreendam os possíveis perigos resultantes da utilização do mesmo. As crianças não podem brincar com o produto. A limpeza e a manutenção destinada ao utilizador não podem ser efetuadas por crianças sem supervisão.

Uma outra utilização que não a descrita no presente manual ou uma utilização que vá para além do que é aqui descrito é considerada incorreta. Do mesmo modo, qualquer utilização com fins diretamente comerciais e industriais é considerada incorreta.

Atenção!

Está proibida qualquer utilização indevida.

1.2 Advertências gerais de segurança

1.2.1 Perigo devido a operação incorreta

Devido à operação incorreta pode colocar-se em risco a si próprio e a terceiros, assim como provocar danos materiais.

- ▶ Leia cuidadosamente o presente manual e todos os documentos a serem respeita-



dos, em particular o capítulo "Segurança" e as indicações de aviso.

- ▶ Realize apenas as atividades para as quais as presentes instruções de uso dão orientação.

1.2.2 Perigo de ferimentos devido ao ventilador

A velocidade elevada do ventilador pode causar ferimentos.

- ▶ Nunca insira os dedos ou outros objetos nas entradas e saídas de ar ou entre os discos, enquanto o produto estiver em serviço.

1.2.3 Perigo de incêndio devido a chamas abertas ou gases inflamáveis

- ▶ Não coloque quaisquer fontes de calor com chama aberta no fluxo de ar do aparelho.
- ▶ Não utilize quaisquer sprays ou outros gases inflamáveis nas proximidades do aparelho.

2 Atenção aos documentos a serem respeitados

- ▶ Tenha particular atenção a todos os manuais de instruções que são fornecidos juntamente com os componentes da instalação.
- ▶ Respeite as indicações específicas do país em anexo Country Specifics.

2.1 Guardar os documentos

- ▶ Conserve este manual bem como todos os documentos a serem respeitados para utilização posterior.

2.2 Validade do manual

Este manual é válido exclusivamente para:

Produto - Número de artigo

VAR 60/2 D	0010047340
VAR 60/2 DW	0010047341

3 Descrição do produto

O produto é um aparelho de ventilação doméstica descentralizado para locais residenciais. A unidade de ventilação doméstica está equipada com dois sensores:

- Um sensor de humidade.
- Um sensor de luminosidade.

A unidade de ventilação doméstica pode ser integrada num sistema com até 16 aparelhos de ventilação doméstica.

Para uma ventilação equilibrada tem de ser instalado um número par de unidades de ventilação doméstica.

Um sistema de ventilação funciona segundo o princípio mestre-escravo.

O aparelho de ventilação doméstica VAR 60/2 D é compatível com os seguintes produtos:

- Unidade de comando VAZ CP/2 ou VAZ CPC/2.

Ou

- Comando à distância VAZ RC/2.

O aparelho de ventilação doméstica VAR 60/2 DW é compatível com os seguintes produtos:

- Unidade de comando VAZ CPW/2 ou VAZ CPCW/2.

Ou

- Comando à distância VAZ RC/2.

3.1 Elementos de comando

Validade: Unidade de comando

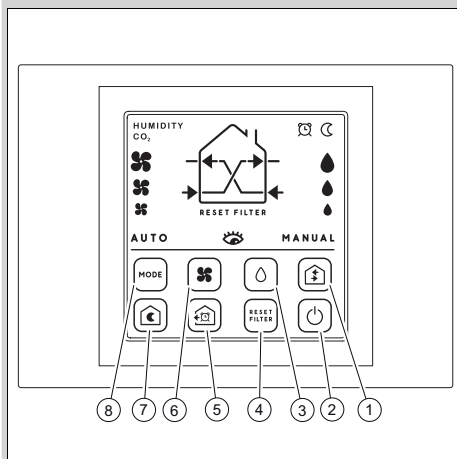

- | | | | |
|---|--|---|---|
| 1 | Seleção do modo de fluxo de ar | 5 | Seleção do modo de ventilação intensiva |
| 2 | Tecla de desbloqueio | 6 | Seleção manual da velocidade |
| 3 | Seleção do limiar de humidade relativa | 7 | Seleção do modo noturno |
| 4 | Reposição do alarme do filtro | 8 | Selecionar o modo de funcionamento |

Validade: Comando à distância

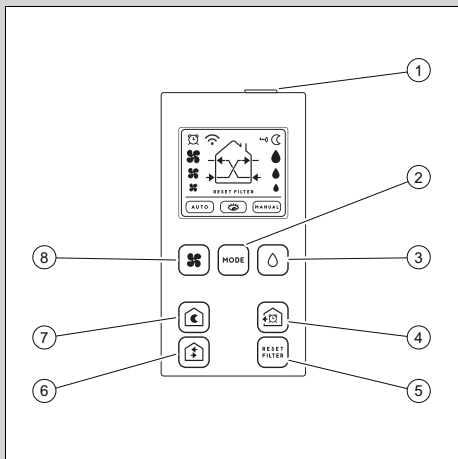

- | | |
|---|----------------------------------|
| 1 Tecla de desbloqueio | 5 Reposição do alarme do filtro |
| 2 Selecionar o modo de funcionamento | 6 Seleção do modo de fluxo de ar |
| 3 Seleção do limiar de humidade relativa | 7 Seleção do modo noturno |
| 4 Seleção do modo de ventilação intensiva | 8 Seleção manual da velocidade |

3.2 Indicação

Validade: Comando à distância

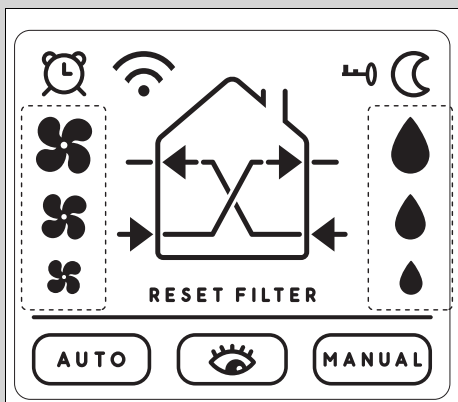

Símbolo	Significado
	Mostrador bloqueado

Símbolo	Significado
	Modo noturno ativado
	Limiar de humidade relativa
	Funcionamento manual ativo
	Modo de monitorização ativado
	Modo automático ativado
RESET FILTER	Confirmação da reposição do alarme do filtro
	Rotações do ventilador
	Modo de ventilação ativa
	Envio de um sinal
	Indicação do modo atual

Validade: Unidade de comando

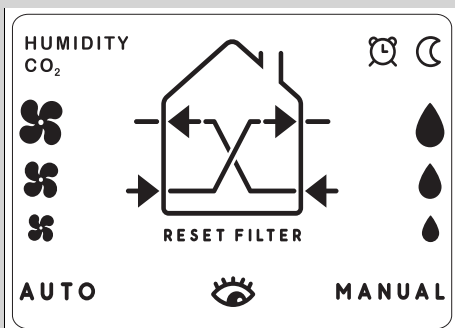

Símbolo	Significado
	Modo de ventilação intensiva ativado
	Modo noturno ativado
	Limiar de humidade relativa
MANUAL	Funcionamento manual ativo
	Modo de monitorização ativado
AUTO	Modo automático ativado
RESET FILTER	Confirmação da reposição do alarme do filtro
	Rotações do ventilador

Símbolo	Significado
HUMIDITY	Limiar de humidade elevado
CO ₂	Limiar de CO ₂ elevado (só é exibido nos modelos com sensor de CO ₂)
	Indicação do modo atual

3.3 Número de série

O número de série encontra-se em dois locais diferentes:

- No lado interior da unidade principal.
- No lado exterior da unidade de ventilação e purga.

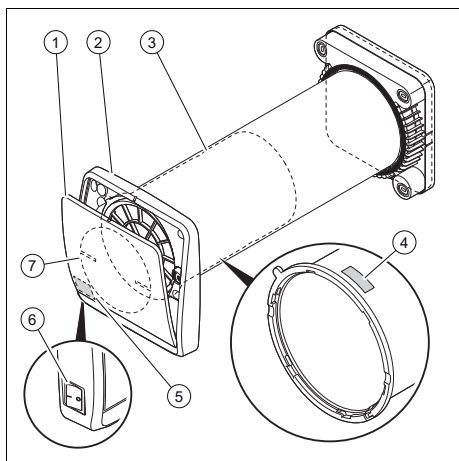

3.4 Estrutura do aparelho



- | | | | |
|---|-------------------------------|---|-------------------------------------|
| 1 | Guarnição dianteira | 5 | Número de série local 2 |
| 2 | Unidade principal | 6 | Interruptor de ligar/desligar (0/I) |
| 3 | Unidade de ventilação e purga | 7 | Dispositivo de fecho |
| 4 | Número de série local 1 | | |

3.5 Dados na placa de características

A chapa de características encontra-se no lado interior da unidade de ventilação.

Dados na placa de características	Significado
	Ler o manual!
	Classe de proteção II
VAR 60/2 D VAR 60/2 DW	Designação do modelo
VAR	Aparelho de ventilação doméstica com recuperação de calor
60	Caudal volúmico máx. do ar em m ³ /h
/2	Geração de produtos
D	Descentralizado (versão com fio)
DW	Descentralizado (versão rádio)
1 ~ /N	Alimentação monofásica
V	Tensão de rede
Hz	Frequência da rede
W	Consumo máximo de potência elétrica
IP	Classe de proteção
T	Temperatura máxima

3.6 Símbolo CE



O símbolo CE indica que, de acordo com a declaração de conformidade, os produtos cumprem o disposto pelas diretivas em vigor.

Com a presente, o fabricante declara que o tipo de equipamento de rádio descrito no presente manual está em conformidade com a diretiva 2014/53/UE.

O texto completo da declaração de conformidade UE está disponível no seguinte endereço de Internet:

4 Função

4.1 Colocar o produto em funcionamento

1. Certifique-se de que todos os aparelhos de ventilação estão ligados corretamente.
2. Ligue sucessivamente todos os aparelhos de ventilação do sistema de ventilação no interruptor para ligar/desligar.

Validade: Comando à distância

- ▶ Aponte o comando à distância para o mestre.

Validade: Unidade de comando

- ▶ Ative a unidade de comando antes de ligar as unidades de ventilação.

3. Selecione um modo com a ajuda do elemento de comando.

4.1.1 Significado dos sinais visuais e acústicos

4.1.1.1 Descrição dos sinais enviados pelo produto

Posição dos LEDs

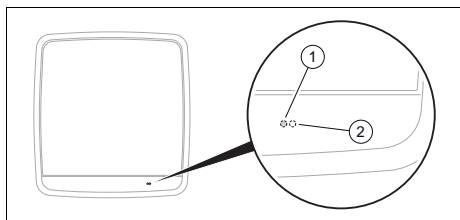

- 1 LED branco 2 LED vermelho

Sinal exibido	Estado	Significado
LED branco	Luz contínua Emissão de um sinal acústico	Receção de um comando

Sinal exibido	Estado	Significado
LED vermelho	O LED pisca a cada 60 segundos	Modo de monitorização
	O LED pisca uma vez por segundo	O alarme do filtro disparou
	O LED acende de forma permanente	O alarme de humidade disparou

Os alarmes visuais só são visíveis durante o dia e no mestre. De noite, não se vê qualquer sinal visual.

O escravo só exibe um sinal luminoso quando a comunicação com o mestre não funciona. Nesse caso, o produto exibe um díodo luminoso permanentemente aceso a vermelho.

4.1.2 Limiar de humidade relativa

O limiar de humidade relativa pode ser parametrizado para 40 %, 60 % ou 90 %. Se for ultrapassado o limiar de humidade, os modos de operação encontram-se explicados nos capítulos seguintes (→ Página 111).

4.1.3 Sensor de luminosidade

O produto está equipado com um sensor de luminosidade que deteta automaticamente se é dia ou noite.

O modo noturno é ligado automaticamente.

4.1.4 Modo de recuperação de calor

O produto funciona 70 segundos no modo de purga e 70 segundos no modo de ventilação no ciclo contrário.



Indicação

Este é o modo padrão do produto.

4.2 Modo de espera

Validade: Comando à distância

O comando à distância comuta para o modo de espera e é bloqueado após 60 segundos de inatividade. Em seguida surge o símbolo  no mostrador.

- ▶ Prima a tecla na parte superior do comando à distância para o desbloquear.

Validade: Unidade de comando

A unidade de comando comuta para o modo de espera e é bloqueado após 10 segundos de inatividade.

- ▶ Para desbloquear, prima .

Demora 40 segundos até que a guarnição dianteira se abra ou se feche quando o sistema de ventilação é ligado ou desligado.

4.3 Funcionamento automático

- ▶ Chame o modo automático. Para tal, prima , até que surja a seguinte indicação.

Indicação do modo automático

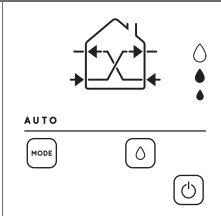
Com o comando à distância	Com a unidade de comando
	

Através do modo automático, é possível ativar a tecla  para a seleção do limiar de humidade relativa desejado.

- ▶ Prima , para seleccionar o limiar de humidade relativa.

Quando o modo automático é ativado, os sensores de humidade e de luminosidade ficam ativos. Os aparelhos de ventilação trabalham autonomamente.



Indicação

O modo automático é recomendado para o modo padrão do sistema de ventilação.

Descrição das funções do modo automático

Teor de humidade ou de CO ₂ *	Reação do sistema de ventilação	
Padrão	Dia	As unidades de ventilação funcionam com uma velocidade de nível 1, a recuperação de calor está ativa.
	Noite	As unidades de ventilação funcionam no nível de velocidade noturna, a recuperação de calor está ativa.
Sobre os valores parametrizados	Dia	As unidades de ventilação funcionam com uma velocidade de nível 2, a recuperação de calor está ativa.
	Noite	As unidades de ventilação só funcionam no modo de ventilação cruzada mestre/escravo com uma velocidade no modo noturno.

* Afeta apenas modelos com sensor de CO₂

4.4 Modo de monitorização

- ▶ Chame o modo de monitorização. Para tal, prima , até que surja a seguinte indicação.

Exibir modo de monitorização

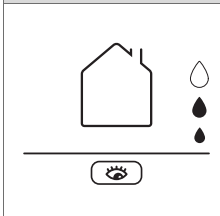
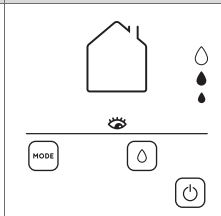
Com o comando à distância	Com a unidade de comando
	

Através do modo de monitorização, é possível ativar a tecla  para a seleção do limiar de humidade relativa.

- ▶ Prima , para seleccionar o limiar de humidade relativa.



Indicação

A utilização deste modo é recomendada se a recuperação de calor não for necessária mas as divisões tiverem de ser ventiladas, para evitar a estagnação do ar ou um teor de humidade demasiado elevado, por exemplo, numa residência secundária desabitada ou durante as férias.

Descrição das funções do modo de férias

Teor de humidade ou de CO ₂ *	Reação do sistema de ventilação	
Padrão	Dia	As unidades de ventilação estão no modo de espera, a guarnição dianteira está fechada.
	Noite	As unidades de ventilação só funcionam no modo de ventilação cruzada mestre/escravo com uma velocidade no modo noturno.
Sobre os valores parametrizados	Dia	As unidades de ventilação funcionam com uma velocidade de nível 2, a recuperação de calor está ativa.
	Noite	As unidades de ventilação só funcionam no modo de ventilação cruzada mestre/escravo com uma velocidade no modo noturno.

* Afeta apenas modelos com sensor de CO₂

4.5 Funcionamento manual

- ▶ Chame o modo manual. Para tal, prima , até que surja a seguinte indicação.

Indicação do modo manual

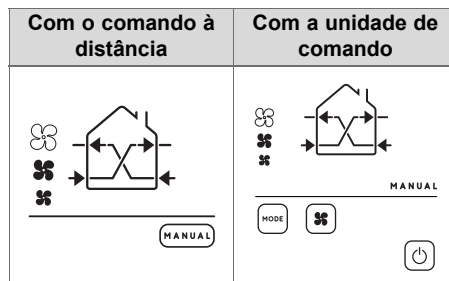

Através do modo manual, é possível ativar a tecla  para a seleção da velocidade de ventilação.

- ▶ Prima , para seleccionar a velocidade de ventilação.

Quando este modo é ativado, os sensores de humidade e de luminosidade são desativados e os aparelhos de ventilação funcionam com recuperação de calor. O modo manual fica ativado, até que seja selecionado outro modo.







Indicação

A utilização desta definição é recomendada se desejar utilizar a função de recuperação de calor independentemente do teor de humidade no local ou se desejar definir uma velocidade fixa para todo o sistema de ventilação.

4.6 Modo noturno

- ▶ Chame o modo noturno. Para tal, prima , até que surja a seguinte indicação.

Indicação do modo noturno

Com o comando à distância	Com a unidade de comando
	
	 

Quando o modo noturno é ativado, os aparelhos de ventilação funcionam e recuperam calor com velocidade mínima, até que seja selecionado outro modo.

Se o modo noturno for ativado, nenhum dos sensores de humidade e luminosidade está ativo.



Indicação





O modo noturno é recomendado quando o ambiente está muito silencioso e só se ouve o ruído do aparelho de ventilação.

4.7 Modo de ventilação ativa

► Chame o modo de ventilação ativa.

Para tal, prima , até que surja a seguinte indicação.

Indicação do modo de ventilação intensiva

Com o comando à distância	Com a unidade de comando
	
	 

Se o modo de ventilação ativa for ativado, todas as unidades de ventilação funcionam durante 20 minutos à máxima velocidade. No fim do ciclo, as unidades de ventilação voltam para as definições parametrizadas.





Indicação

O modo de ventilação intensiva é recomendado para dissipar odores fortes ou ar evacuado de forma rápida e pontual.









4.8 Modo de ventilação cruzada

► Chame o modo de ventilação cruzada.

Para tal, prima , até que surja a seguinte indicação.

◁ Se premir , o modo de ventilação altera-se. Muda de mestre/escravo para escravo/mestre.

Indicação do modo para a parametrização da ventilação cruzada

Modo	Com o comando à distância	Com a unidade de comando
Mestre/escravo		  
Escravo/mestre		  



Indicação

O mestre está representado pela seta esquerda.

Através do modo de ventilação cruzada, é possível ativar a tecla  para a seleção da velocidade de ventilação.

► Prima  para selecionar a velocidade de ventilação.

Com a ventilação cruzada ativada, os aparelhos de ventilação doméstica geram permanentemente um fluxo de ar sem recuperação de calor.

– Modo mestre/escravo:

- O mestre e os escravos síncronos alimentam ar fresco, enquanto todas as outras unidades de ventilação doméstica dissipam ar evacuado.
- Modo escravo/mestre:
 - O mestre e os escravos síncronos dissipam o ar evacuado, enquanto todas as outras unidades de ventilação doméstica alimentam ar fresco.



Indicação

O modo de ventilação cruzada é recomendado para reter odores num local, como por exemplo, a cozinha.

Este modo também pode ser utilizado nos meses de verão para almentar ar fresco do exterior.

4.9 Modo de ventilação ou de purga

- ▶ Chame o modo de ventilação ou de purga. Para tal, prima , até que surja uma das seguintes indicações.

Indicação do modo de ventilação/purga

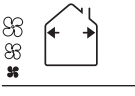
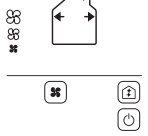
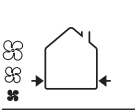
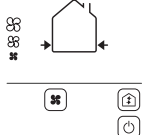
Modo	Com comando à distância	Com a unidade de comando
Purga		
Ventilação		

Através do modo de ventilação ou de purga, é possível ativar a tecla  para a seleção da velocidade de ventilação.

- ▶ Prima , para seleccionar a velocidade de ventilação.



Indicação

O modo de purga é recomendado para dissipar odores fortes ou ar evacuado de forma rápida e pontual.

O modo de ventilação é recomendado para ventilar rapidamente um local independentemente da temperatura exterior.

4.10 Obstrução do ventilador com ar exterior com sujidade



Cuidado!

Perigo de danos materiais devido a um manuseamento inadequado!

O dispositivo de fecho do aparelho de ventilação é sensível e tem de ser manuseado com cuidado.

- ▶ Solte o dispositivo de fecho cuidadosamente do respetivo suporte para não o danificar.

Em caso de sujidade extrema do ar exterior, é fornecido um dispositivo de fecho juntamente com as unidades de ventilação doméstica para impedir a entrada de ar com sujidade nos compartimentos.

Condição: Ar exterior com sujidade extrema

- ▶ Desligue o produto.
- ▶ Siga as instruções anexas para instalar o dispositivo de fecho.
- ▶ Repita estes passos para todos os produtos do sistema de ventilação.

5 Eliminação de falhas

Ver a tabela para a eliminação de falhas em anexo. (→ Página 117)

6 Conservação e manutenção

6.1 Fazer a manutenção dos filtros



Perigo!

Perigo de vida devido a choque elétrico

- ▶ Desligue o produto através do interruptor de ligar/desligar.
 - ▶ Desligue a tensão do produto, desligando para tal todas as alimentações de corrente em todos os polos (p. ex. fusível ou interruptor de proteção da tubagem).
1. Execute os trabalhos de manutenção e conservação nos filtros aproximadamente a cada 4 meses (ou seja, após cerca de 3000 horas de funcionamento).
 - ◁ Quando são necessários trabalhos de manutenção nos filtros, o LED do mestre acende-se a vermelho uma vez por segundo. O sistema de ventilação funciona normalmente no modo selecionado. Não é possível alterar definições do sistema de ventilação enquanto a manutenção do filtro não tiver sido realizada.
 2. Prima  quando o trabalho de manutenção nos filtros tiver sido realizado.

7 Colocação fora de serviço

7.1 Colocar o aparelho temporariamente fora de funcionamento

1. Desligue o produto através do interruptor de ligar/desligar.
2. Desligue a tensão do produto, desligando para tal todas as alimentações de corrente em todos os polos (p. ex. fusível ou interruptor de proteção da tubagem).

7.2 Colocar o produto definitivamente fora de funcionamento

- ▶ Solicite a um técnico especializado que coloque o aparelho definitivamente fora de funcionamento.

8 Reciclagem e eliminação

8.1 Reciclagem e eliminação

Este produto é um aparelho elétrico ou eletrônico no âmbito da diretiva UE 2012/19/UE. O aparelho foi desenvolvido e fabricado com materiais e componentes de alta qualidade. Estes são recicláveis e reutilizáveis.

Informe-se sobre as disposições aplicáveis no seu país relativas à recolha separada de aparelhos elétricos/eletrônicos usados. Mediante a eliminação correta de aparelhos antigos, o ambiente e as pessoas são protegidos contra possíveis consequências negativas.

Eliminar a embalagem

- ▶ Elimine a embalagem corretamente.
- ▶ Respeite todas as normas relevantes.

Eliminar o produto

- ▶ Elimine corretamente o produto e todos os seus acessórios.
- ▶ Respeite todas as normas relevantes.

Validade: exceto França



Se o produto estiver identificado com este símbolo:

- ▶ Neste caso, não elimine o produto com o lixo doméstico.
- ▶ Entregue antes o produto num centro de recolha para resíduos de equipamentos elétricos e eletrónicos.

Para informações sobre a legislação relativa à gestão sustentável dos resíduos e a diretiva relativa aos resíduos de equipamentos elétricos e eletrónicos consulte o site da Vaillant www.vaillant.info.

Validade: França



Apagar dados pessoais

Os dados pessoais (p. ex. dados de registo online) podem ser usados de forma abusiva por terceiros não autorizados.

Se o produto contiver dados pessoais:

- ▶ Certifique-se de que não se encontram dados pessoais no produto antes de eliminar o produto.

8.2 Eliminar o filtro

- ▶ Elimine o filtro usado com o lixo doméstico.
- ▶ Respeite as normas aplicáveis.

Anexo

A Eliminar falhas

Falha	Possível causa	Eliminação de falhas
O mestre não se liga.	<ul style="list-style-type: none">– O produto está desligado.	<ul style="list-style-type: none">– Certifique-se de que o produto está ligado. A tecla de ligar/desligar (I/O) tem de estar na posição Ligado (I).
O escravo não se liga.	<ul style="list-style-type: none">– O produto está desligado.	<ul style="list-style-type: none">– Certifique-se de que o mestre e os escravos estão ligados. A tecla de ligar/desligar (I/O) tem de estar na posição Ligado (I).<ul style="list-style-type: none">– Se o mestre for desligado, os escravos desligam-se após uma interrupção da comunicação de 10 minutos.– Se um escravo for desligado, os outros produtos mantêm-se em funcionamento.
O produto inicia, no entanto, não recebe nenhum sinal do comando à distância.	<ul style="list-style-type: none">– As pilhas não estão corretamente inseridas no comando à distância ou estão em falta.– Certifique-se de que as pilhas do comando à distância estão carregadas.– Apenas o mestre recebe informações.	<ul style="list-style-type: none">– Coloque as pilhas no comando à distância.– Troque as pilhas do comando à distância.– Aponte o comando à distância para o mestre.
O produto inicia, recebe o sinal do comando à distância, no entanto, o ventilador não funciona.	<ul style="list-style-type: none">– O produto ainda não iniciou.– O produto está em modo de monitorização.	<ul style="list-style-type: none">– Aguarde 40 segundos até que o produto entre em serviço.– Certifique-se de que o produto não está no modo de monitorização.
O produto não recebe qualquer sinal do comando à distância e o LED vermelho pisca	<ul style="list-style-type: none">– O filtro tem de ser limpo.– As pilhas não estão corretamente inseridas no comando à distância ou estão em falta.	<ul style="list-style-type: none">– Limpe os filtros de acordo com as instruções existentes no capítulo de manutenção.– Coloque as pilhas no comando à distância.
O produto funciona apenas no modo de ventilação cruzada mestre/escravo durante a noite ou no nível de velocidade 2 com recuperação de calor ativa durante o dia.	<ul style="list-style-type: none">– O limiar de humidade selecionado não é adequado.	<ul style="list-style-type: none">– Aumente o limiar de humidade.

Índice remissivo

D	
Documentação	107
E	
Eliminação	115–116
M	
Marcação CE.....	109
N	
Número de artigo.....	109
Número de série.....	109
R	
Reciclagem.....	115
U	
Utilização adequada.....	105

Instrucțiuni de exploatare

Cuprins

1	Securitate	120
1.1	Utilizarea conform destinației.....	120
1.2	Instrucțiuni generale de siguranță.....	120
2	Respectarea documentației conexe	122
2.1	Păstrarea documentației.....	122
2.2	Valabilitatea instrucțiunilor.....	122
3	Descrierea aparatului	122
3.1	Elemente de control.....	122
3.2	Afișaj.....	123
3.3	Număr de serie.....	124
3.4	Construcția aparatului.....	124
3.5	Datele de pe plăcuța de timbru.....	124
3.6	Caracteristica CE.....	124
4	Funcție	125
4.1	Punerea în funcțiune a aparatului.....	125
4.2	Funcționare Standby.....	126
4.3	Mod automat.....	126
4.4	Modul de monitorizare.....	126
4.5	Mod manual.....	127
4.6	Mod de noapte.....	128
4.7	Mod de ventilație intensivă.....	128
4.8	Mod de ventilație transversală.....	128
4.9	Modul de aerisire sau ventilație.....	129
4.10	Înfundarea unității ventilatorului atunci când aerul exterior este contaminat.....	130
5	Remedierea defecțiunilor	130
6	Îngrijirea și întreținerea	130
6.1	Întreținerea filtrelor.....	130
7	Scoaterea din funcțiune	131
7.1	Scoaterea temporară din funcțiune a produsului.....	131
7.2	Scoaterea definitivă din funcțiune a produsului.....	131
8	Reciclarea și salubritatea	131
8.1	Reciclarea și salubritatea.....	131
8.2	Eliminarea ca deșeu a filtrului.....	132
	Anexă	133
A	Remedierea avariilor	133
	Listă de cuvinte cheie	135

1 Securitate

1.1 Utilizarea conform destinației

La utilizarea improprie sau neconformă cu destinația pot rezulta pericole pentru sănătatea și viața utilizatorilor sau a terților resp. deteriorări ale aparatului și alte pagube materiale.

Produsul este destinat exclusiv pentru ventilația și aerisirea spațiilor locative. Produsul poate funcționa numai cu filtrele montate.

Produsul nu este adecvat pentru ventilația și aerisirea piscinelor. Din cauza încărcării mari cu praf, funcționarea produsului pe parcursul etapei de construcție nu este permisă.

Utilizarea corespunzătoare conține:

- observarea instrucțiunilor de utilizare alăturate ale produsului, cât și ale tuturor componentelor instalației
- respectarea tuturor condițiilor de inspecție și întreținere prezentate în instrucțiuni.

Acest produs poate fi utilizat de copii peste 8 ani și de persoanele cu capacități fizice, senzoriale sau mentale reduse sau de către cele cu lipsă de experiență și cunoștințe dacă sunt supravegheate sau dacă au fost

instruite referitor la utilizarea sigură a produsului și la pericolele astfel rezultate. Este interzis jocul copiilor cu aparatul. Curățarea și întreținerea realizată de utilizator nu pot fi realizate de către copii fără supraveghere.

O altă utilizare decât cea descrisă în instrucțiunile prezente sau o utilizare care o depășește pe cea descrisă aici este neconformă cu destinația. Neconformă cu destinația este și orice utilizare comercială și industrială directă.

Atenție!

Este interzisă orice utilizare ce nu este conformă cu destinația.

1.2 Instrucțiuni generale de siguranță

1.2.1 Pericol de comandă eronată

Prin comanda eronată puteți să vă puneți în pericol pe dumneavoastră și pe cei din jur și să provocați pagube materiale.

- ▶ Citiți cu atenție instrucțiunile prezente și toate documentele complementare, în special capitolul "Securitatea" și indicațiile de atenționare.
- ▶ Efectuați numai operațiunile cuprinse în aceste Instrucțiuni de utilizare.



1.2.2 Pericol de rănire din cauza ventilatorului

Ventilatorul poate provoca răniri din cauza vitezei mari a acestuia.

- ▶ Nu introduceți niciodată degetele sau alte obiecte în orificiile de intrare și de ieșire a aerului sau între lamele în timp ce aparatul este în funcțiune.

1.2.3 Pericol de incendiu din cauza flăcărilor deschise sau gaze inflamabile

- ▶ Nu aduceți surse de căldură cu flacără deschisă în zona curentului de aer al aparatului.
- ▶ Nu utilizați spray-uri sau alte gaze inflamabile în apropierea aparatului.



2 Respectarea documentației conexe

- ▶ Respectați obligatoriu toate instrucțiunile de exploatare alăturate componentelor instalației.
- ▶ Respectați indicațiile specifice țării dumneavoastră, disponibile în anexă Country Specifics.

2.1 Păstrarea documentației

- ▶ Păstrați atât aceste instrucțiuni, cât și toate documentațiile conexe pentru utilizare viitoare.

2.2 Valabilitatea instrucțiunilor

Aceste instrucțiuni sunt valabile exclusiv pentru:

Produs - număr articol

VAR 60/2 D	0010047340
VAR 60/2 DW	0010047341

3 Descrierea aparatului

Produsul este o unitate descentralizată de ventilație din locuință, pentru spații locative. Unitatea de ventilație din locuință este echipată cu doi senzori:

- Un senzor de umiditate.
- Un senzor de luminozitate.

Unitatea de ventilator din locuință poate fi integrată într-un sistem cu până la 16 unități de ventilație a locuinței.

Pentru o ventilație echilibrată trebuie să fie instalat un număr par de unități de ventilație din locuință.

Un sistem de ventilație funcționează după principiul unitate principală-unitate subordonată.

Unitatea de ventilație din locuință VAR 60/2 D este compatibilă cu următoarele produse:

- Unitatea de comandă VAZ CP/2 sau VAZ CPC/2.

Sau

- Telecomanda VAZ RC/2.

Unitatea de ventilație din locuință VAR 60/2 DW este compatibilă cu următoarele produse:

- Unitatea de comandă VAZ CPW/2 sau VAZ CPCW/2.

Sau

- Telecomanda VAZ RC/2.

3.1 Elemente de control

Valabilitate: Unitatea de comandă

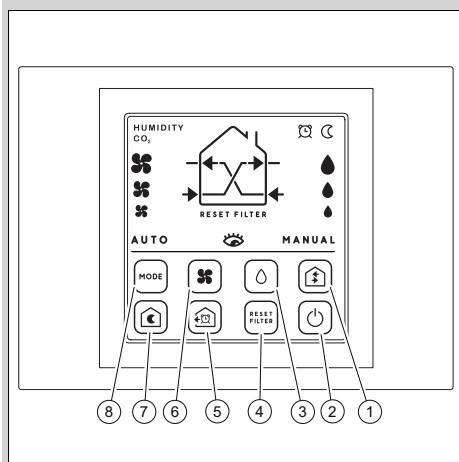

- 1 Selectarea modului curentului de aer
- 2 Tastă de deblocare
- 3 Selectarea pragului de umiditate relativă
- 4 Resetarea alarmei privind filtrul
- 5 Selectarea modului de ventilație intensivă
- 6 Selectarea manuală a vitezei
- 7 Selectarea modului de noapte
- 8 Alegerea modului de funcționare

Valabilitate: Telecomanda

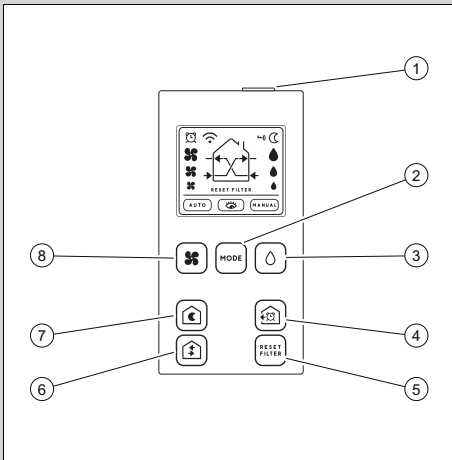

- | | | | |
|---|--|---|--------------------------------------|
| 1 | Tastă de deblocare | 5 | Resetarea alarmei privind filtrul |
| 2 | Alegerea modului de funcționare | 6 | Selectarea modului curentului de aer |
| 3 | Selectarea pragului de umiditate relativă | 7 | Selectarea modului de noapte |
| 4 | Selectarea modului de ventilație intensivă | 8 | Selectarea vitezei |

3.2 Afişaj

Valabilitate: Telecomanda

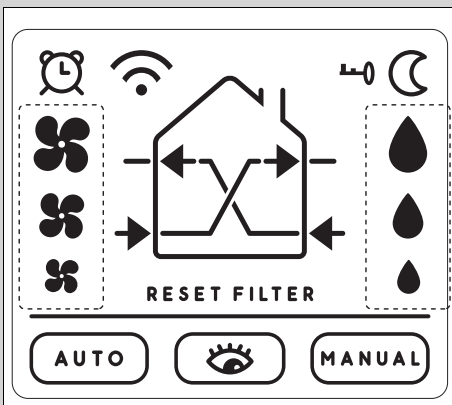

Simbol	Semnificație
	Display blocat

Simbol	Semnificație
	Mod de noapte activat
	Prag de umiditate relativă
MANUAL	Mod manual activ
	Mod de monitorizare activat
AUTO	Regim automat activat
RESET FILTER	Confirmarea resetării alarmei privind filtrul
	Turația ventilatorului
	Mod de ventilație intensivă
	Transmisia unui semnal
	Afișarea modului actual

Valabilitate: Unitatea de comandă



Simbol	Semnificație
	Mod de ventilație intensivă activat
	Mod de noapte activat
	Prag de umiditate relativă
MANUAL	Mod manual activ
	Mod de monitorizare activat
AUTO	Regim automat activat
RESET FILTER	Confirmarea resetării alarmei privind filtrul
	Turația ventilatorului
HUMIDITY	Prag de umiditate ridicat

Simbol	Semnificație
CO ₂	Prag de CO ₂ ridicat (este afișat numai la modelele dotate cu senzor de CO ₂)
	Afișarea modului actual

3.3 Număr de serie

Numărul de serie este specificat în două locuri diferite:

- Pe partea interioară a unității principale.
- Pe partea exterioară a unității de ventilație și aerisire.

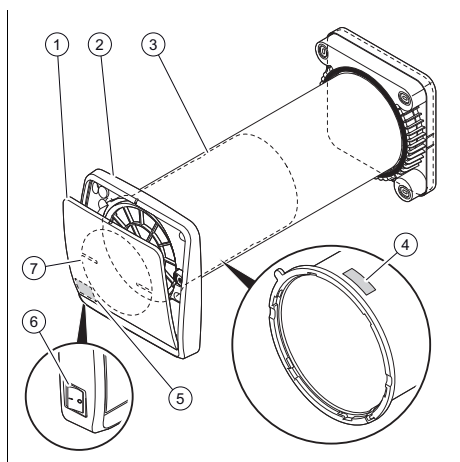

3.4 Construcția aparatului



- | | |
|-------------------------------------|-------------------------------------|
| 1 Panou frontal | 5 Număr de serie poziția 2 |
| 2 Unitatea principală | 6 Comutator de pornire/oprire (0/I) |
| 3 Unitate de ventilație și aerisire | 7 Dispozitiv de blocare |
| 4 Număr de serie poziția 1 | |

3.5 Datele de pe plăcuța de timbru

Plăcuța cu date tehnice se află pe partea interioară a unității ventilatorului.

Datele de pe plăcuța de timbru	Semnificație
	Citiți instrucțiunile!
	Clasa de protecție II

Datele de pe plăcuța de timbru	Semnificație
VAR 60/2 D VAR 60/2 DW	Indicativul tipului
VAR	Unitate de ventilație din locuință, cu sistem de recuperare a căldurii
60	Debit max. în m ³ /h
/2	Generație aparat
D	Descentralizat (versiune conectată prin cablu)
DW	Descentralizat (versiune cu comandă radio)
1 ~ /N	Alimentare monofazată
V	Tensiune de alimentare la rețea
Hz	Frecvența de rețea
W	Putere electrică maximă consumată
IP	Tip de protecție
T	Temperatură maximă

3.6 Caracteristica CE



Prin marcajul CE se certifică faptul că aparatele îndeplinesc cerințele de bază ale directivelor în vigoare conform declarației de conformitate.

Producătorul declară că instrucțiunile din acest manual corespund cerințelor directivei UE 2014/53/.

Textul complet al declarației de conformitate UE poate fi consultat pe următorul site web:

<https://www.vaillant-group.com/doc/doc-radio-equipment-directive>

4 Funcție

4.1 Punerea în funcțiune a aparatului

1. Asigurați-vă că toate ventilatoarele sunt racordate conform prevederilor.
2. Conectați pe rând toate ventilatoarele din sistemul de ventilație cu ajutorul comutatorului de pornire/oprire.

Valabilitate: Telecomanda

- ▶ Orientați telecomanda spre unitatea principală.

Valabilitate: Unitatea de comandă

- ▶ Activați unitatea de comandă înainte de a porni unitățile de ventilator.

3. Selectați un mod cu ajutorul elementului de control.

4.1.1 Semnificația semnalelor vizuale și acustice

4.1.1.1 Descrierea semnalelor transmise de produs

Poziția LED-urilor

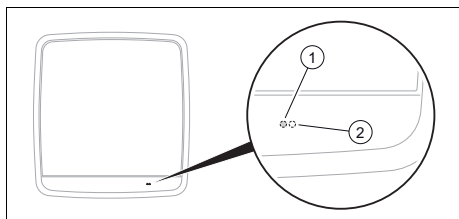

1 LED alb

2 LED roșu

Semnal afișat	Stare	Semnificație
LED alb	Aprins permanent Emiterea unui semnal acustic	Recepționarea unei comenzi
LED roșu	LED-ul se aprinde intermitent la fiecare 60 de secunde	Modul de monitorizare

Semnal afișat	Stare	Semnificație
LED roșu	LED-ul se aprinde intermitent o dată pe secundă	Alarmă privind filtrul declanșată
	LED-ul se aprinde permanent	Alarmă privind umiditatea declanșată

Alarmerle sunt vizibile numai în timpul zilei și pe unitatea principală. În timpul nopții, semnalele optice nu sunt vizibile.

Unitatea subordonată afișează un semnal luminos numai dacă comunicația cu unitatea principală nu funcționează. În acest caz, pe aparat se aprinde fix un LED roșu.

4.1.2 Prag de umiditate relativă

Pragul de umiditate relativă poate fi parametrizat la 40%, 60% sau 90%.

Modurile de funcționare în cazul depășirii pragului de umiditate sunt prezentate în capitolele următoare (→ pagina 126).

4.1.3 Senzor de luminozitate

Produsul este dotat cu un senzor de luminozitate care detectează automat dacă este zi sau noapte.

Modul de noapte se conectează automat.

4.1.4 Modul de recuperare a căldurii

Produsul funcționează timp de 70 de secunde în modul de ventilație și 70 de secunde în modul de aerisire în ciclul inversat.



Indicație

Acesta este modul standard al produsului.

4.2 Funcționare Standby

Valabilitate: Telecomanda

Telecomanda comută pe modul de standby și se blochează după 60 de secunde de inactivitate. Ca urmare, pe display apare simbolul .

- ▶ Apăsăți tasta din partea superioară a telecomenzii pentru a o debloca.

Valabilitate: Unitatea de comandă

Unitatea de comandă comută pe modul de standby și se blochează după 10 de secunde de inactivitate.







- ▶ Pentru deblocare, apăsați pe .

Dacă se conectează, respectiv deconectează sistemul de ventilație, durează 40 de secunde până când la deschiderea, respectiv închiderea panoului frontal.

4.3 Mod automat

- ▶ Accesați modul automat. Pentru aceasta, apăsați pe  până când apare afișajul următor.

Afișarea modului automat

Cu telecomanda	Cu unitatea de comandă
 	 AUTO   

Prin modul automat se poate activa tasta  pentru selectarea pragului de umiditate relativă dorit.

- ▶ Apăsăți pe  pentru a selecta pragul de umiditate relativă.

Dacă se activează modul automat, senzorii de umiditate și de luminozitate sunt activi. Ventilatoarele funcționează automat.



Indicație

Modul automat se recomandă pentru funcționarea standard a sistemului de ventilație.

Descrierea funcțiilor modului automat

Conținut de umiditate sau de CO ₂ *	Reacția sistemului de ventilație	
Standard	Zi	Unitatea ventilatorului funcționează cu treapta 1 de turație, sistemul de recuperare a căldurii este activ.
	Noapte	Unitățile de ventilator funcționează cu treapta de turație pentru funcționarea pe timp de noapte, iar sistemul de recuperare a căldurii este activ.
Peste valorile parametrizate	Zi	Unitatea ventilatorului funcționează cu treapta a 2-a de turație, sistemul de recuperare a căldurii este activ.
	Noapte	Unitățile de ventilator funcționează numai în modul de ventilație transversală al unității principale/unității subordonate, cu treapta de turație a modului de noapte.

* Aplicabil numai pentru modelele cu senzor de CO₂

4.4 Modul de monitorizare

- ▶ Accesați modul de monitorizare. Pentru aceasta, apăsați pe  până când apare afișajul următor.

Afișarea modului de monitorizare

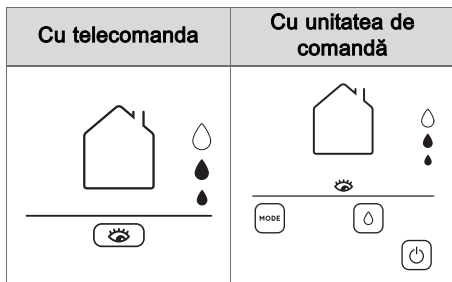

Prin modul de monitorizare se poate activa tasta pentru selectarea pragului de umiditate relativă dorit.

- ▶ Apăsați pe pentru a selecta pragul de umiditate relativă.



Indicație

Utilizarea acestui mod se recomandă, dacă recuperarea căldurii nu este necesară, însă încăperile trebuie să fie ventilate, pentru a evita o stagnare a aerului și un grad de umiditate prea ridicat, spre exemplu în locuințe secundare neocuite sau pe parcursul concediului.

Descrierea funcțiilor modului de concediu

Conținut de umiditate sau de CO ₂ *	Reacția sistemului de ventilație	
Standard	Zi	Unitățile de ventilator se află în modul de standby, iar panoul frontal este închis.
	Noapte	
Peste valorile parametrizate	Zi	Unitatea ventilatorului funcționează cu treapta a 2-a de turație, sistemul de recuperare a căldurii este activ.

* Aplicabil numai pentru modelele cu senzor de CO₂

Conținut de umiditate sau de CO ₂ *	Reacția sistemului de ventilație	
Peste valorile parametrizate	Noapte	Unitățile de ventilator funcționează numai în modul de ventilație transversală al unității principale/unității subordonate, cu treapta de turație a modului de noapte.

* Aplicabil numai pentru modelele cu senzor de CO₂

4.5 Mod manual

- ▶ Accesați modul manual. Pentru aceasta, apăsați pe până când apare afișajul următor.

Afișarea modului manual

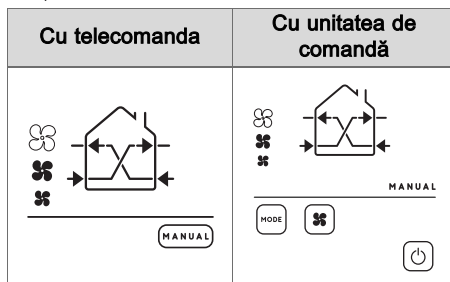

Prin modul manual se poate activa tasta pentru selectarea vitezei de ventilație.

- ▶ Apăsați pe pentru a selecta viteza de ventilație.

Dacă se activează acest mod, se dezactivează senzorul de umiditate și de luminositate și ventilatoarele funcționează cu recuperarea căldurii. Modul manual rămâne activat până când este selectat un alt mod.



Indicație

Utilizarea acestei setări este recomandată dacă utilizați funcția de recuperare a căldurii independent de gradul de umiditate din încăpere sau dacă doriți să definiți o viteză fixă pentru întregul sistem de ventilație.

4.6 Mod de noapte

- ▶ Accesați modul de noapte. Pentru aceasta, apăsați pe până când apare afișajul următor.

Afișarea modului de noapte

Cu telecomanda	Cu unitatea de comandă

Dacă se activează modul de noapte, ventilatoarele funcționează și recuperează căldura cu viteza minimă până când este selectat un alt mod.

Când modul de noapte este activat, niciunul din senzorii de umiditate și luminozitate nu este activ.



Indicație

Modul de noapte este recomandat dacă mediul este foarte liniștit și se aude numai zgomotul de funcționare al ventilatorului.

4.7 Mod de ventilație intensivă

- ▶ Accesați modul de ventilație intensivă. Pentru aceasta, apăsați pe până când apare afișajul următor.

Afișarea modului de ventilație intensivă

Cu telecomanda	Cu unitatea de comandă

Când este activat modul de ventilație intensivă, toate unitățile de ventilator funcționează timp de 20 de minute la turația maximă. La finalul ciclului, unitățile ventilatorului revin la setările parametrizate.



Indicație

Modul de ventilație intensivă este recomandat pentru evacuarea punctuală și rapidă a mirosurilor neplăcute persistente sau a aerului uzat.

4.8 Mod de ventilație transversală

- ▶ Accesați modul de ventilație transversală. Pentru aceasta, apăsați pe până când apare afișajul următor.
 - ◁ Dacă apăsați pe , modul de ventilație se modifică. Acesta comută de la unitatea principală/unitatea subordonată la unitatea subordonată/unitatea principală.

Afișarea modului pentru parametrizarea ventilației transversale

Mod	Cu telecomanda	Cu unitatea de comandă
Unitate principală/Unitate subordonată		
Unitate subordonată/Unitate principală		



Indicație

Unitatea principală este reprezentată prin săgeata din stânga.

Prin modul de ventilație transversală se poate activa tasta pentru selectarea vitezei de ventilație.

- ▶ Apăsați pe pentru a selecta viteza de ventilație.

Dacă ventilația transversală este activată, unitățile de ventilație din locuință generează permanent un curent de aer fără recuperarea căldurii.

- Modul unitate principală/unitate subordonată:
 - Unitatea principală și unitățile subordonate sincrone alimentează cu aer proaspăt, în timp ce toate celelalte unități de ventilație din locuință evacuează aerul uzat.
- Modul unitate subordonată/unitate principală:
 - Unitatea principală și unitățile subordonate sincrone evacuează aerul uzat, în timp ce toate celelalte unități de ventilație din locuință alimentează cu aer proaspăt.



Indicație

Modul de ventilație transversală este recomandat pentru prevenția dispersării mirosurilor dintr-o încăpere, de exemplu, din bucătărie. Acest mod poate fi, de asemenea, utilizat în lunile de vară pentru a alimenta cu aer proaspăt din exterior.

4.9 Modul de aerisire sau ventilație

- ▶ Accesați modul de aerisire sau de ventilație. Pentru aceasta, apăsați pe

Afișarea modului de aerisire sau de ventilație

Mod	Cu telecomandă	Cu unitatea de comandă
Aerisirea		
Ventilație		

Prin modul de aerisire sau ventilație se poate activa tasta pentru selectarea vitezei de ventilație.

- ▶ Apăsați pe pentru a selecta viteza de ventilație.



Indicație

Modul de ventilație este recomandat pentru evacuarea punctuală și rapidă a mirosurilor neplăcute persistente sau a aerului uzat.

Modul de aerisire este recomandat pentru a aerisi rapid încăperea independent de temperatura exterioară.

5 Remedierea defecțiunilor

Consultați tabelul privind remedierea defecțiunilor din anexă. (→ pagina 133)

6 Îngrijirea și întreținerea

6.1 Întreținerea filtrelor



Pericol!

Pericol de electrocutare

- ▶ Deconectați produsul prin intermediul comutatorului de pornire/oprire.
- ▶ Scoateți produsul de sub tensiune prin deconectarea tuturor alimentărilor electrice de pe toate liniile (de exemplu, siguranță sau întrerupător de protecție a cablului).

4.10 Înfundarea unității ventilatorului atunci când aerul exterior este contaminat



Precauție!

Pericol de prejudicii materiale din cauza manevrării necorespunzătoare!

Dispozitivul de blocare a ventilatorului este sensibil și trebuie manevrat cu atenție.

- ▶ Desprindeți cu atenție dispozitivul de blocare din suportul său, fără a-l deteriora.

Pentru eventualitatea în care aerul exterior este extrem de contaminat, împreună cu unitățile de ventilator pentru locuință este furnizat un dispozitiv de blocare, pentru a împiedica pătrunderea aerului contaminat în camere.

Condiție: Aer exterior extrem de contaminat

- ▶ Oprii produsul.
- ▶ Pentru instalarea dispozitivului de blocare, urmați instrucțiunile din anexă .
- ▶ Repetați aceste etape în cazul tuturor produselor sistemului de ventilație.

1. Executați lucrările de întreținere curentă și de întreținere generală la filtre aproximativ la fiecare 4 luni (adică, după aproximativ 3000 de ore de funcționare).
 - ◀ Dacă este necesară efectuarea de lucrări de întreținere la filtre, LED-urile de pe unitatea principală se aprind intermitent în roșu o dată pe secundă. Sistemul de ventilație funcționează normal în modul ales. Setările sistemului de ventilație nu pot fi modificate atât timp cât nu s-a efectuat întreținerea filtrelor.
2. După efectuarea lucrării de întreținere a filtrelor, apăsați pe .

7 Scoaterea din funcțiune

7.1 Scoaterea temporară din funcțiune a produsului

1. Deconectați produsul cu ajutorul comutatorului de pornire/oprire.
2. Scoateți produsul de sub tensiune prin deconectarea tuturor alimentărilor electrice de pe toate liniile (de exemplu, siguranță sau întrerupător de protecție a cablului).

7.2 Scoaterea definitivă din funcțiune a produsului

- ▶ Produsul se scoate definitiv din funcțiune de către un instalator.

8 Reciclarea și salubritatea

8.1 Reciclarea și salubritatea

Acest produs este un aparat electric, respectiv electronic conform specificațiilor din cadrul Directivei UE 2012/19/UE. Acest aparat a fost dezvoltat și fabricat prin utilizarea de materiale și componente de cea mai înaltă calitate. Acestea sunt reciclabile și reutilizabile.

Informați-vă cu privire la dispozițiile aplicabile în țara dumneavoastră referitoare la colectarea separată a aparatelor electrice/electronice uzate. Prin eliminarea corectă a aparatelor vechi se evită o serie de consecințe negative asupra mediului și persoanelor.

Salubritatea ambalajului

- ▶ Salubriți corespunzător ambalajul.
- ▶ Urmați toate prescripțiile relevante.

Eliminarea ca deșeu a produsului

- ▶ Eliminați conform prevederilor produsul și accesoriile acestuia.
- ▶ Urmați toate prescripțiile relevante.

Valabilitate: cu excepția Franței



— Dacă aparatul este marcat cu simbolul acesta:

- ▶ În cazul acesta, nu salubriți aparatul în gunoierul menajer.
- ▶ În loc de aceasta, predați aparatul unui loc de colectare pentru aparate uzate electrice sau electronice.

Informații referitoare la Legea privind gestionarea durabilă a deșeurilor și la Ordonanța privind aparatele electrice și electronice pot fi găsite pe site-ul web Vaillant www.vaillant.hr.

Valabilitate: Franța



Ștergerea datelor cu caracter personal

Datele cu caracter personal (de exemplu, datele de autentificare online) pot fi utilizate în mod abuziv de către terți.

Dacă produsul conține date cu caracter personal:

- ▶ Înainte de a elimina ca deșeu produsul, asigurați-vă că pe acesta sau în sistemul acestuia nu există date cu caracter personal.

8.2 Eliminarea ca deșeu a filtrului

- ▶ Eliminați filtrele uzate împreună cu deșeurile menajere.
- ▶ Respectați toate prescripțiile în vigoare.

Anexă

A Remedierea avariilor

Avarie	cauză posibilă	Remedierea defecțiunilor
Unitatea principală nu pornește.	<ul style="list-style-type: none">– Produsul este oprit.	<ul style="list-style-type: none">– Asigurați-vă că produsul este conectat. Tasta de pornire/oprire (I/O) trebuie să se afle în poziția de pornire (I).
Unitatea subordonată nu pornește.	<ul style="list-style-type: none">– Produsul este oprit.	<ul style="list-style-type: none">– Asigurați-vă că unitatea principală și unitățile subordonate sunt conectate. Tasta de pornire/oprire (I/O) trebuie să se afle în poziția de pornire (I).– Dacă unitatea principală este deconectată, după o întrerupere de 10 minute a comunicației se deconectează și unitățile subordonate.– Dacă o unitate subordonată este deconectată, celelalte produse funcționează în continuare.
Produsul pornește, însă nu recepționează niciun semnal de la telecomandă.	<ul style="list-style-type: none">– Bateriile nu sunt introduse corect în telecomandă sau lipsesc.– Asigurați-vă că bateriile din telecomandă sunt încărcate.– Numai unitatea principală recepționează informații.	<ul style="list-style-type: none">– Introduceți bateriile în telecomandă.– Înlocuiți bateriile din telecomandă.– Orientați telecomanda spre unitatea principală.
Produsul pornește, recepționează semnalul de la telecomandă, însă ventilatorul nu funcționează.	<ul style="list-style-type: none">– Produsul nu a pornit încă.– Produsul se află în modul de monitorizare.	<ul style="list-style-type: none">– Așteptați 40 de secunde pentru ca produsul să intre în funcțiune.– Asigurați-vă că produsul nu se află în modul de monitorizare.
Produsul nu recepționează niciun semnal de la telecomandă, iar LED-ul roșu se aprinde intermitent.	<ul style="list-style-type: none">– Filtrul trebuie curățat.– Bateriile nu sunt introduse corect în telecomandă sau lipsesc.	<ul style="list-style-type: none">– Curățați filtrele conform instrucțiunilor din capitolul privind întreținerea.– Introduceți bateriile în telecomandă.

Avarie	cauză posibilă	Remedierea defecțiunilor
<p>Produsul funcționează numai în modul de ventilație transversală al unității principale/unității subordonate în timpul nopții sau cu treapta a 2-a de turată cu recuperare activă a căldurii în timpul zilei.</p>	<ul style="list-style-type: none"> - Pragul de umiditate selectat nu este adecvat. 	<ul style="list-style-type: none"> - Creșteți pragul de umiditate.

Listă de cuvinte cheie

C

Caracteristica CE 124

D

Documentații 122

N

Număr de articol 124

Număr de serie 124

R

Reciclare 131

S

Salubritate 131–132

U

Utilizarea conform destinației 120

Návod na obsluhu

Obsah

1	Bezpečnosť	137
1.1	Použitie podľa určenia	137
1.2	Všeobecné bezpečnostné upozornenia	137
2	Dodržiavanie súvisiacich podkladov	139
2.1	Uschovanie podkladov	139
2.2	Platnosť návodu	139
3	Opis výrobku	139
3.1	Ovládacie prvky	139
3.2	Zobrazenie	140
3.3	Sériové číslo	141
3.4	Konštrukcia výrobku	141
3.5	Údaj na typovom štítku	141
3.6	Označenie CE	141
4	Funkcia	142
4.1	Uvedenie výrobku do prevádzky	142
4.2	Pohotovostný režim	142
4.3	Automatický režim	143
4.4	Režim monitorovania	143
4.5	Manuálna prevádzka	144
4.6	Nočný režim	144
4.7	Režim intenzívneho vetrania	144
4.8	Režim krížového vetrania	145
4.9	Režim vetrania a odvetrania	145
4.10	Zapchanie vetracej jednotky pri znečistení vonkajšieho vzduchu	146
5	Odstránenie porúch	146
6	Starostlivosť a údržba	146
6.1	Údržba filtrov	146
7	Vyradenie z prevádzky	147
7.1	Dočasné vyradenie výrobku z prevádzky	147
7.2	Definitívne vyradenie výrobku z prevádzky	147
8	Recyklácia a likvidácia	147
8.1	Recyklácia a likvidácia	147
8.2	Likvidácia filtrov	147
	Príloha	148
A	Odstránenie porúch	148
	Zoznam hesiel	149

1 Bezpečnosť

1.1 Použitie podľa určenia

Pri neodbornom používaní alebo používaní v rozpore s určením môžu vznikáť nebezpečenstvá poranenia alebo ohrozenia života používateľa alebo tretích osôb, resp. poškodenia výrobku a iných vecných hodnôt.

Výrobok je určený výlučne na vetranie/odsávanie obytných priestorov. Výrobok sa smie prevádzkovať len s použitím filtrov.

Výrobok nie je vhodný na vetranie/odvetranie priestorov s bazénom. Z dôvodu veľkého zaťažovania prachom nie je prevádzka výrobku prípustná počas fázy stavby.

Použitie podľa určenia zahŕňa:

- dodržiavanie príslušných návodov na obsluhu výrobku a tiež všetkých ostatných komponentov systému
- dodržiavanie všetkých podmienok inšpekcie a údržby uvedených v návodoch.

Tento výrobok môžu používať deti od veku 8 rokov a okrem toho aj osoby so zníženými fyzickými, sensorickými alebo mentálnymi schopnosťami alebo s nedostatkom skúseností a vedomostí, len ak sú

pod dozorom alebo ak boli poučené ohľadne bezpečného používania výrobku a porozumeli nebezpečenstvám, ktoré z používania vyplývajú. Deti sa s výrobkom nesmú hrať. Čistenie a užívateľská údržba sa nesmú vykonávať deťmi bez dozoru.

Iné použitie, ako použitie opísané v predložennom návode alebo použitie, ktoré presahuje rámec tu opísaného použitia, sa považuje za použitie v rozpore s určením. Za použitie v rozpore s určením sa považuje aj každé bezprostredné komerčné a priemyselné použitie.

Pozor!



Akékoľvek zneužitie je zakázané.

1.2 Všeobecné bezpečnostné upozornenia

1.2.1 Nebezpečenstvo spôsobené chybnou obsluhou

Chybnou obsluhou môžete ohroziť samých seba a iné osoby a zapríčiniť vznik hmotných škôd.

- ▶ Starostlivo si prečítajte predkladaný návod a všetky súvisiace platné podklady, najmä kapitolu „Bezpečnosť“ a výstražné upozornenia.

- 
- 
- ▶ Vykonávajú iba také činnosti, ku ktorým vás vedie predložený návod na použitie.

1.2.2 Nebezpečenstvo poranenia na ventilátore

Vysoká rýchlosť ventilátora môže viesť k poraneniam.

- ▶ Prsty ani iné predmety nikdy nestrkajte do vstupov a výstupov vzduchu, ani medzi lamely, keď je výrobok v prevádzke.

1.2.3 Nebezpečenstvo požiaru v dôsledku otvorených plameňov alebo zápalných plynov

- ▶ Do prúdu vzduchu zariadenia nedávajte zdroje tepla s otvoreným plameňom.
- ▶ V blízkosti zariadenia nepoužívajte spreje ani iné horľavé plyny.

2 Dodržiavanie súvisiacich podkladov

- ▶ Bezpodmienečne dodržiavajte všetky návody na obsluhu, ktoré sú priložené ku komponentom systému.
- ▶ Dodržiavajte upozornenia špecifické pre krajinu uvedené v prílohe Country Specifics.

2.1 Uschovanie podkladov

- ▶ Tento návod, ako aj všetky súvisiace podklady uschovajte pre ďalšie použitie.

2.2 Platnosť návodu

Tento návod platí výlučne pre:

Výrobok – číslo výrobku

VAR 60/2 D	0010047340
VAR 60/2 DW	0010047341

3 Opis výrobku

Výrobok je bytovým vetracím zariadením pre obytné priestory. Bytová vetracia jednotka je vybavená dvoma snímačmi:

- Snímačom vlhkosti.
- Snímačom jasu.

Bytovú vetraciu jednotku je možné integrovať do systému s až 16 bytovými vetracími zariadeniami.

Pre vyvážené vetranie musí byť nainštalovaný párný počet bytových vetracích jednotiek.

Vetrací systém funguje na princípe Leader-Follower.

Bytové vetracie zariadenie VAR 60/2 D je kompatibilné s nasledujúcimi výrobkami:

- Ovládacia jednotka VAZ CP/2 alebo VAZ CPC/2.

ALEBO

- Diaľkové ovládanie VAZ RC/2.

Bytové vetracie zariadenie VAR 60/2 DW je kompatibilné s nasledujúcimi výrobkami:

- Ovládacia jednotka VAZ CPW/2 alebo VAZ CPCW/2.

ALEBO

- Diaľkové ovládanie VAZ RC/2.

3.1 Ovládacie prvky

Platnosť: Ovládacia jednotka

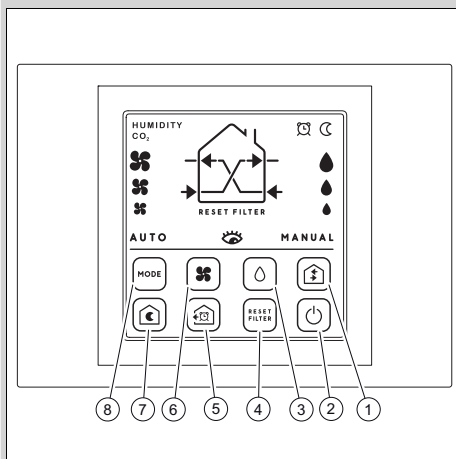

- | | | | |
|---|----------------------------------|---|------------------------------------|
| 1 | Výber režimu prúdu vzduchu | 5 | Výber režimu intenzívneho vetrania |
| 2 | Odblokovacie tlačidlo | 6 | Manuálny výber rýchlosti |
| 3 | Výber relatívneho prahu vlhkosti | 7 | Výber nočného režimu |
| 4 | Zrušenie alarmu filtra | 8 | Výber druhu prevádzky |

Platnosť: Diaľkové riadenie

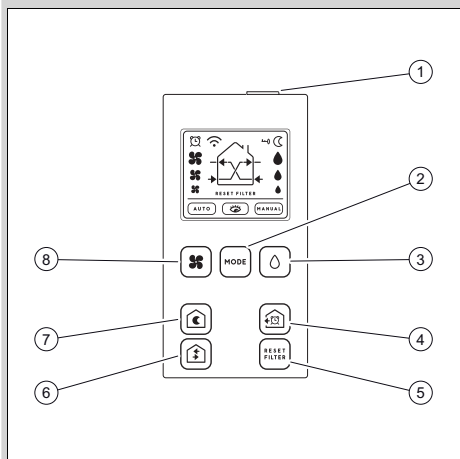

- | | |
|--------------------------------------|------------------------------|
| 1 Odblokovacie tlačidlo | 5 Zrušenie alarmu filtra |
| 2 Výber druhu prevádzky | 6 Výber režimu prúdu vzduchu |
| 3 Výber relatívneho prahu vlhkosti | 7 Výber nočného režimu |
| 4 Výber režimu intenzívneho vetrania | 8 Manuálny výber rýchlosti |

3.2 Zobrazenie

Platnosť: Diaľkové riadenie

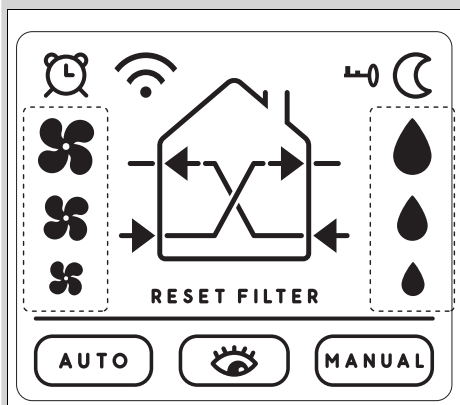

Symbol	Význam
	Displej zablokovaný

Symbol	Význam
	Nočný režim aktivovaný
	Relatívny prah vlhkosti
MANUAL	Manuálna prevádzka aktívna
	Režim Eco aktivovaný
AUTO	Automatika aktivovaná
RESET FILTER	Potvrdenie zrušenia alarmu filtra
	Otáčky ventilátora
	Režim intenzívneho vetrania
	Vysielanie signálu
	Zobrazenie aktuálneho režimu

Platnosť: Ovládacia jednotka

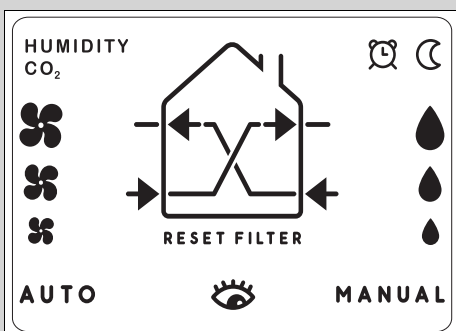

Symbol	Význam
	Režim intenzívneho vetrania aktivovaný
	Nočný režim aktivovaný
	Relatívny prah vlhkosti
MANUAL	Manuálna prevádzka aktívna
	Režim Eco aktivovaný
AUTO	Automatika aktivovaná
RESET FILTER	Potvrdenie zrušenia alarmu filtra
	Otáčky ventilátora
HUMIDITY	Vysoký prah vlhkosti

Symbol	Význam
CO ₂	Vysoký prah CO ₂ (zobrazuje sa iba u modelov so snímačom CO ₂)
	Zobrazenie aktuálneho režimu

3.3 Sériové číslo

Sériové číslo sa nachádza na dvoch rôznych miestach:

- Na vnútornej strane hlavnej jednotky.
- Na vonkajšej strane vetrania/odvetrávacej jednotky.

3.4 Konštrukcia výrobku

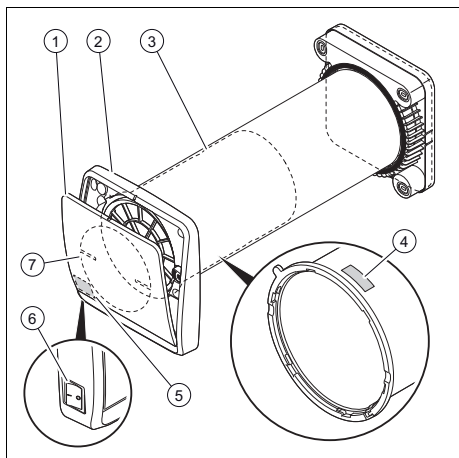

- | | |
|----------------------------------|----------------------------|
| 1 Čelný kryt | 5 Miesto sériového čísla 2 |
| 2 Hlavná jednotka | 6 Spínač ZAP/VYP (0/I) |
| 3 Vetrania/odvetrávacia jednotka | 7 Uzatváracie zariadenie |
| 4 Miesto sériového čísla 1 | |

3.5 Údaj na typovom štítku

Typový štítok sa nachádza na vnútornej strane vetratej jednotky.

Údaj na typovom štítku	Význam
	Prečítajte si návod!
	Trieda ochrany II
VAR 60/2 D VAR 60/2 DW	Typové označenie
VAR	Zariadenie na vetranie bytu so spätným získaním tepla
60	max. objemový tok vzduchu v m ³ /h
/2	Generácia výrobku
D	Decentralizované (verzia s káblovým spojením)
DW	Decentralizované (verzia s diaľkovým spojením)
1 ~ /N	1-fázové napájanie
V	Sieťové napätie
Hz	Sieťová frekvencia
W	Maximálny elektrický príkon
IP	Stupeň ochrany
T	Maximálna teplota

3.6 Označenie CE



Označením CE sa dokumentuje, že výrobky podľa vyhlásenia o zhode spĺňajú základné požiadavky príslušných smerníc.

Výrobca týmto vyhlasuje, že typ bezdrôtového systému opísaný v predloženom návode zodpovedá smernici 2014/53/EÚ.

Úplný text vyhlásenia o zhode EÚ je k dispozícii na tejto internetovej adrese:

<https://www.vaillant-group.com/doc/doc-radio-equipment-directive>

4 Funkcia

4.1 Uvedenie výrobku do prevádzky

1. Zabezpečte, aby boli všetky vetracie zariadenia riadne pripojené.
2. Postupne zapnite všetky vetracie zariadenia vo vetracom systéme na spínači ZAP/VYP.

Platnosť: Diaľkové riadenie

- Diaľkové ovládanie nasmerujte na zariadenie Leader.

Platnosť: Ovládacia jednotka

- Pred zapnutím vetracích jednotiek aktivujte ovládaciu jednotku.

3. Pomocou ovládacieho prvku zvolíte režim.

4.1.1 Význam vizuálnych a akustických signálov

4.1.1.1 Opis signálov vyslaných produktom

Pozícia LED diód

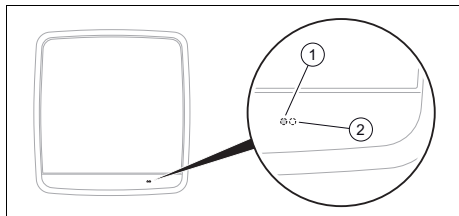

1 Biela LED

2 Červená LED

Zobrazovaný signál	Stav	Význam
Biela LED	Trvalé svietenie Výstup akustického signálu	Príjem príkazu
Červená LED	LED blikne každých 60 sekúnd	Režim monitorovania
	LED blikne jedenkrát za sekundu	Alarm filtra iniciovaný
	LED svieti permanentne	Alarm vlhkosti iniciovaný

Optické alarmy je možné vidieť iba cez deň a na jednotke Leader. V noci nie je vidieť žiadny optický signál.

Jednotka Follower zobrazuje svetelný signál iba vtedy, keď nefunguje komunikácia s jednotkou Leader. V takom prípade sa na výrobku zobrazuje trvalo svietiaci červená LED.

4.1.2 Relatívny prah vlhkosti

Relatívny prah vlhkosti je možné nastaviť na 40 %, 60 % alebo 90 %.

Pracovné režimy pri prekročení prahu vlhkosti sú vysvetlené v nasledujúcich (→ strana 143) kapitolách.

4.1.3 Snímač jasu

Výrobok je vybavený snímačom jasu, ktorý automaticky rozpozná, či je deň alebo noc. Nočný režim sa zapína automaticky.

4.1.4 Režim spätného získavania tepla

Výrobok beží 70 sekúnd v režime odsávania a 70 sekúnd v režime vetrania v obrátenom cykle.



Upozornenie

Toto je štandardný režim výrobku.

4.2 Pohotovostný režim

Platnosť: Diaľkové riadenie

Diaľkové ovládanie prejde do pohotovostného režimu a po 60 sekundách bez aktivity sa zablokuje. Následne sa na displeji zobrazí symbol

- Stlačte tlačidlo na vrchnej strane diaľkového ovládania, aby sa odblokovalo.

Platnosť: Ovládacia jednotka

Ovládacia jednotka prejde do pohotovostného režimu a po 10 sekundách bez aktivity sa zablokuje.

- Na odblokovanie stlačte

Trvá 40 sekúnd, kým sa otvorí, resp. zatvorí čelný kryt, keď sa zapne, resp. vypne vetrací systém.

4.3 Automatický režim

- Vyvolajte automatický režim. Na tento účel stlačíte , kým sa nezobrazí nasledujúce zobrazenie.

Zobrazenie automatického režimu

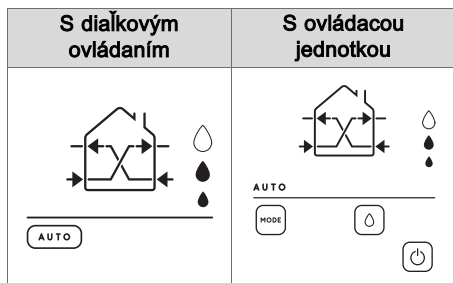

Prostredníctvom automatického režimu je možné aktivovať tlačidlo  na výber želaného relatívneho prahu vlhkosti.

- Stlačte  na výber relatívneho prahu vlhkosti.

Ak sa aktivuje automatický režim, sú snímače vlhkosti a jasu aktívne. Vetracie zariadenia pracujú samostatne.



Upozornenie

Automatický režim sa odporúča pre štandardnú prevádzku vetracieho systému.

Opis funkcií automatického režimu

Obsah vlhkosti alebo CO ₂ *	Reakcia vetracieho systému	
Štandardná	Deň	Vetracie jednotky bežia rýchlosťou stupňa 1, spätné získavanie tepla je aktívne.
	noc	Vetracie jednotky bežia na nočný stupeň rýchlosti, spätné získavanie tepla je aktívne.

* Týka sa to iba modelov so snímačom CO₂

Obsah vlhkosti alebo CO ₂ *	Reakcia vetracieho systému	
Prostredníctvom parametrizačných hodnôt	Deň	Vetracie jednotky bežia rýchlosťou stupňa 2, spätné získavanie tepla je aktívne.
	noc	Vetracie jednotky bežia iba v režime krížového vetrania Leader/Follower rýchlosťou v nočnom režime.

* Týka sa to iba modelov so snímačom CO₂

4.4 Režim monitorovania

- Vyvolajte režim monitorovania. Na tento účel stlačíte , kým sa neobjaví nasledujúce zobrazenie.

Zobrazenie režimu monitorovania

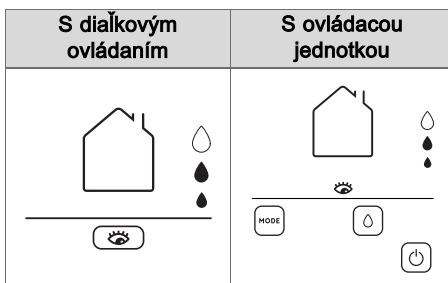

Prostredníctvom režimu monitorovania je možné aktivovať tlačidlo  na výber relatívneho prahu vlhkosti.

- Stlačte  na výber relatívneho prahu vlhkosti.



Upozornenie

Použitie tohto režimu sa odporúča vtedy, keď nie je potrebné spätné získavanie tepla, priestory sa však musia vetrať, aby sa zabránilo stagnácii vzduchu a príliš vysokému obsahu vlhkosti, napríklad v neobývaných prechodných bydliskách alebo počas dovolenky.

Opis funkcií režimu dovolenky



Obsah vlhkosti alebo CO ₂ *	Reakcia vetracieho systému	
Štandardná	Deň	Vetracie jednotky sú v pohotovostnom režime, čelný kryt je zatvorený.
	noc	
Prostredníctvom parametrov parametrizovaných hodnôt	Deň	Vetracie jednotky bežia rýchlosťou stupňa 2, spätné získavanie tepla je aktívne.
	noc	Vetracie jednotky bežia iba v režime krížového vetrania Leader/Follower rýchlosťou v nočnom režime.

* Týka sa to iba modelov so snímačom CO₂

4.5 Manuálna prevádzka

- Vyvolajte manuálny režim. Na tento účel stláčajte , kým sa nezobrazí nasledujúce zobrazenie.

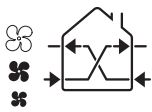
Zobrazenie manuálneho režimu

S diaľkovým ovládaním	S ovládacou jednotkou
	

Prostredníctvom manuálneho režimu je možné aktivovať tlačidlo  na výber rýchlosti vetrania.

- Stlačte  na výber rýchlosti vetrania.

Ak sa aktivuje tento režim, deaktivujú sa snímač vlhkosti a snímač jasu a vetracie zariadenia bežia so spätným získavaním tepla. Manuálny režim ostane aktivovaný, kým sa nezvolí iný režim.



Upozornenie

Použitie tohto nastavenia sa odporúča vtedy, keď používate funkciu na spätné získavanie tepla nezávisle od obsahu vlhkosti v priestore alebo keď chcete definovať pevnú rýchlosť pre celý vetrací systém.

4.6 Nočný režim

- Vyvolajte nočný režim. Na tento účel stláčajte , kým sa nezobrazí nasledujúce zobrazenie.

Zobrazenie nočného režimu

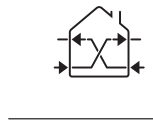
S diaľkovým ovládaním	S ovládacou jednotkou
	

Keď sa aktivuje nočný režim, vetracie jednotky pracujú a rekuperujú teplo s minimálnou rýchlosťou, kým sa nezvolí iný režim.

Keď je nočný režim aktivovaný, všetky snímače vlhkosti a jasu sú neaktívne.



Upozornenie







Nočný režim sa odporúča vtedy, keď je okolie veľmi pokojné a je počuť iba hluk vetracieho zariadenia.

4.7 Režim intenzívneho vetrania

- Vyvolajte režim intenzívneho vetrania.

Na tento účel stláčajte , kým sa nezobrazí nasledujúce zobrazenie.

Zobrazenie režimu intenzívneho vetrania

S diaľkovým ovládaním	S ovládacou jednotkou
 	   

Ak sa aktivuje režim intenzívneho vetrania, bežia všetky vetracie jednotky počas 20 minút s maximálnou rýchlosťou. Na konci cyklu sa vetracie jednotky opäť vrátia späť do parametrizovaných nastavení.



Upozornenie















Režim intenzívneho vetrania sa odporúča na bodovo rýchle odvádzanie silných zápachov alebo odpadového vzduchu.

4.8 Režim krížového vetrania

► Vyvolajte režim krížového vetrania. Na tento účel stlačajte , kým sa nezobrazí nasledujúce zobrazenie.

◁ Keď stlačíte , zmení sa režim vetrania. Zmení sa z Leader/Follower na Follower/Leader.

Zobrazenie režimu na nastavenie parametrov krížového vetrania

Režim	S diaľkovým ovládaním	S ovládacou jednotkou
Leader/Follower	 	    
Follower/Leader	 	    



Upozornenie

Zariadenie Leader je znázornené šípkou doľava.

Prostredníctvom režimu krížového vetrania je možné aktivovať tlačidlo  na výber rýchlosti vetrania.

► Stlačte  na výber rýchlosti vetrania.

Pri aktivovanom krížovom vetraní vytvárajú bytové vetracie zariadenia trvalo prúd vzduchu bez spätného získavania tepla.

– Režim Leader/Follower:

- Leader a synchronný Follower privádzajú čerstvý vzduch, zatiaľ čo všetky ostatné bytové vetracie jednotky odvádzajú odpadový vzduch.

– Režim Follower/Leader:

- Leader a synchronný Follower odvádzajú odpadový vzduch, zatiaľ čo všetky ostatné bytové vetracie jednotky privádzajú čerstvý vzduch.



Upozornenie

Režim krížového vetrania sa odporúča na uzatvorenie zápachov v miestnosti ako napríklad v kuchyni.

Tento režim je možné použiť aj v letných mesiacoch na privádzanie čerstvého vzduchu zvonku.

4.9 Režim vetrania a odvetrania

► Vyvolajte režim vetrania alebo odvetrania. Na tento účel stlačajte , kým sa nezobrazí jedno z nasledujúcich zobrazení.

Zobrazenie režimu vetrania alebo odsávania

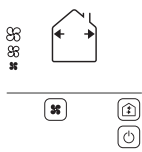
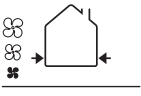
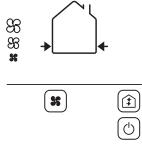
Režim	S diaľkovým ovládaním	S ovládacou jednotkou
Od- vzdušne- nie		
Vetranie		

Prostredníctvom režimu vetrania alebo odvetrania je možné aktivovať tlačidlo  na výber rýchlosti vetrania.

- ▶ Stlačte  na výber rýchlosti vetrania.



Upozornenie

Režim odvetrania sa odporúča na bodovo rýchle odvádzanie silných zápachov alebo odpadového vzduchu.

Režim vetrania sa odporúča na rýchle vyvetranie priestoru nezávisle od vonkajšej teploty.

4.10 Zapchanie vetracej jednotky pri znečistení vonkajšieho vzduchu



Pozor!

Riziko vecných škôd v dôsledku neodbornej manipulácie!

Uzatváracie zariadenie vetracieho zariadenia je citlivé a musí sa s ním zaobchádzať opatrne.

- ▶ Opatrne uvoľnite uzatváracie zariadenie z držiaka, aby ste ho nepoškodili.

V prípade extrémne znečisteného vonkajšieho vzduchu je k bytovým vetracím jed-

notkám dodávané uzatváracie zariadenie, ktoré zabraňuje vnikaniu znečisteného vzduchu do miestností.

Podmienka: Extrémne znečistený vonkajší vzduch

- ▶ Vypnite výrobok.
- ▶ Pri inštalácii uzatváracieho zariadenia postupujte podľa pokynov v prílohe .
- ▶ Opakujte tieto kroky pri všetkých výrobkoch vetracieho systému.

5 Odstránenie porúch

Pozri tabuľku na odstraňovanie porúch v prílohe. (→ strana 148)

6 Starostlivosť a údržba

6.1 Údržba filtrov



Nebezpečenstvo!

Nebezpečenstvo ohrozenia života zásahom elektrickým prúdom

- ▶ Výrobok vypnite pomocou spínača ZAP/VYP.
- ▶ Výrobok prepnite do stavu bez napätia tým, že vypnete všetky póly všetkých napájania elektrickým prúdom (napr. poistka alebo istič vedenia).

1. Udržiavacie a údržbové práce na filtroch vykonávajte približne každé 4 mesiace (teda po približne 3 000 prevádzkových hodinách).
 - ◁ Ak je potrebné vykonať údržbu filtrov, blíkajú LED zariadenia Leader jedenkrát za sekundu na červeno. Vetrací systém funguje normálne vo zvolenom režime. Nie je možné meniť žiadne nastavenia vetracieho systému, pokiaľ sa nevykonala údržba filtrov.
2. Stlačte , keď sa vykonala údržba filtrov.

7 Vyradenie z prevádzky

7.1 Dočasné vyradenie výrobku z prevádzky

1. Výrobok vypnite pomocou spínača ZAP/VYP.
2. Výrobok prepnite do stavu bez napätia tým, že vypnete všetky póly všetkých napájaní elektrickým prúdom (napr. poistka alebo istič vedenia).

7.2 Definitívne vyradenie výrobku z prevádzky

- ▶ Výrobok nechajte definitívne vyradiť z prevádzky servisnému pracovníkovi.

8 Recyklácia a likvidácia

8.1 Recyklácia a likvidácia

Tento výrobok je elektrické alebo elektronické zariadenie definované smernicou EÚ 2012/19/EÚ. Zariadenie bolo navrhnuté a vyrobené s použitím vysoko kvalitných materiálov a komponentov. Tieto sú recyklovateľné a opätovne použiteľné.

Informujte sa o predpisoch vo vašej krajine pre separovaný zber odpadu z elektrických a elektronických zariadení. Správna likvidácia starých zariadení chráni životné prostredie a ľudí pred možnými negatívnymi následkami.

Likvidácia obalu

- ▶ Obal zlikvidujte podľa predpisov.
- ▶ Dodržiavajte všetky relevantné predpisy.

Likvidácia výrobku

- ▶ Výrobok a jeho príslušenstvo zlikvidujte podľa predpisov.
- ▶ Dodržiavajte všetky relevantné predpisy.

Platnosť: okrem Francúzska



■ Ak je výrobok označený týmto symbolom:

- ▶ Výrobok v tomto prípade nelikvidujte prostredníctvom komunálneho odpadu.
- ▶ Výrobok namiesto toho odovzdajte na zbernom mieste pre staré elektrické alebo elektronické prístroje a zariadenia.

Upozornenia týkajúce sa Zákona o udržateľnom nakladaní s odpadom a Vyhlášky o odpade z elektrických a elektronických zariadení nájdete na internetovej stránke spoločnosti Vaillant www.vaillant.de.

Platnosť: Francúzsko



Odstránenie osobných údajov

Osobné údaje (napr. online prihlasovacie údaje) môžu zneužiť neoprávnené tretie strany.

Ak výrobok obsahuje osobné údaje:

- ▶ Skôr ako výrobok zlikvidujete, ubezpečte sa, že na výrobku a ani vo výrobku nie sú žiadne osobné identifikačné údaje.

8.2 Likvidácia filtrov

- ▶ Použitie filtre vyhodte do domového odpadu.
- ▶ Dodržiavajte všetky platné predpisy.

A Odstránenie porúch

Porucha	Možná príčina	Odstránenie porúch
Zariadenie Leader sa nespustí.	<ul style="list-style-type: none"> – Výrobok je vypnutý. 	<ul style="list-style-type: none"> – Zabezpečte, aby bol výrobok zapnutý. Tlačidlo ZAP/VYP (I/O) sa musí nachádzať v polohe ZAP (I).
Zariadenie Follower sa nespustí.	<ul style="list-style-type: none"> – Výrobok je vypnutý. 	<ul style="list-style-type: none"> – Zabezpečte, aby boli zariadenia Leader a Follower zapnuté. Tlačidlo ZAP/VYP (I/O) sa musí nachádzať v polohe ZAP (I). – Keď je zariadenie Leader vypnuté, zariadenia Follower sa po 10-minútovom prerušení komunikácie takisto vypnú. – Keď je jeden Follower vypnutý, ostatné výrobky bežia ďalej.
Výrobok sa spustí, neprijíma však žiadny signál z diaľkového ovládania.	<ul style="list-style-type: none"> – Batérie nie sú správne vložené v diaľkovom ovládaní alebo chýbajú. – Zabezpečte, aby boli batérie v diaľkovom ovládaní nabité. – Informácie prijíma iba zariadenie Leader. 	<ul style="list-style-type: none"> – Vložte batérie do diaľkového ovládania. – Vymeňte batérie v diaľkovom ovládaní. – Diaľkové ovládanie nasmerujte na zariadenie Leader.
Výrobok sa spustí, prijíma signál z diaľkového ovládania, ventilátor však nefunguje.	<ul style="list-style-type: none"> – Výrobok ešte nie je spustený. – Výrobok je v režime monitorovania. 	<ul style="list-style-type: none"> – Počkajte 40 sekúnd, aby sa výrobok uviedol do prevádzky. – Zabezpečte, aby výrobok nebol v režime monitorovania.
Výrobok neprijíma signál z diaľkového ovládania a bliká červená LED.	<ul style="list-style-type: none"> – Filter sa musí vyčistiť. – Batérie nie sú správne vložené v diaľkovom ovládaní alebo chýbajú. 	<ul style="list-style-type: none"> – Filter vyčistite podľa pokynov v kapitole Údržba. – Vložte batérie do diaľkového ovládania.
Výrobok beží iba v režime krížového vetrania Leader/Follower v noci alebo rýchlosťou stupňa 2 s aktívnym získavaním tepla cez deň.	<ul style="list-style-type: none"> – Zvolený prah vlhkosti nie je vhodný. 	<ul style="list-style-type: none"> – Zvýšte prah vlhkosti.

Zoznam hesiel

Č

Číslo výrobku..... 141

L

Likvidácia..... 147

O

Označenie CE 141

P

Podklady..... 139

Použitie podľa určenia 137

R

Recyklácia 147

S

Sériové číslo..... 141

Navodila za uporabo

Vsebina

1	Varnost.....	151
1.1	Namenska uporaba	151
1.2	Splošna varnostna navodila.....	151
2	Upoštevajte pripadajočo dokumentacijo.....	153
2.1	Shranjevanje dokumentacije.....	153
2.2	Veljavnost navodil.....	153
3	Opis izdelka	153
3.1	Upravljalni elementi	153
3.2	Prikaz.....	154
3.3	Serijska številka	155
3.4	Zgradba izdelka	155
3.5	Podatek na tipski tablici	155
3.6	Oznaka CE	155
4	Delovanje	156
4.1	Zagon izdelka	156
4.2	Stanje pripravljenosti	156
4.3	Samodejno delovanje	157
4.4	Način nadzora.....	157
4.5	delovanje grelnika.....	158
4.6	Nočni način	158
4.7	Način intenzivnega prezračevanja	158
4.8	Način prečnega prezračevanja	159
4.9	Način prezračevanja ali odzračevanja	160
4.10	Zamašitev enote ventilatorja v primeru onesnaženega zunanega zraka	160
5	Odprava motenj	160
6	Nega in vzdrževanje	160
6.1	Vzdrževanje filtra	160
7	Ustavitev	161
7.1	Začasna ustavitvev izdelka.....	161
7.2	Dokončen izklop izdelka	161

8	Recikiranje in odstranjevanje.....	161
8.1	Recikiranje in odstranjevanje	161
8.2	Odstranjevanje filtrov	162
	Dodatek	163
A	Odpravljanje napak	163
	Indeks	164

1 Varnost

1.1 Namenska uporaba

V primeru nepravilne ali nena-
menske uporabe lahko pride do
nevarnosti za življenje in telo
uporabnika ali tretjih oseb oz.
do poškodbe na izdelku in dru-
gih materialnih sredstvih.

Izdelek je namenjen izključno
prezračevanju in odzračevanju
bivalnih prostorov. Izdelek je
dovoljeno uporabljati zgolj z
nameščenimi filtri.

Izdelek ni namenjen prezračē-
vanju in odzračevanju kopališč.
Uporaba izdelka med gradnjo ni
dovoljena zaradi prevelike obre-
menitve s prahom.

Za namensko uporabo je treba:

- upoštevati priložena navodila
za uporabo izdelka ter za vse
druge komponente sistema
- upoštevati vse pogoje za ser-
visiranje in vzdrževanje, ki so
navedeni v navodilih.

Tega izdelka ne smejo upora-
bljati otroci do 8 leta starosti ter
osebe z omejenimi fizičnimi,
senzoričnimi ali duševnimi spo-
sobnostmi, ali osebe brez izku-
šenj in/ali znanja, razen če jih
nadzoruje usposobljena oseba
ali jih je usposobljena oseba po-
učila o varni uporabi izdelka in
jih seznanila z možnimi nevar-
nostmi pri uporabi. Otroci se ne

smejo igrati z izdelkom. Otroci
ne smejo brez nadzora izvajati
postopkov čiščenja in vzdrževa-
nja.

Vsaka drugačna uporaba od
načinov, ki so opisani v pri-
sotnih navodilih, oz. uporaba
izven tukaj opisane velja za ne-
ustrezno. Vsi drugačni načini
uporabe, predvsem v komer-
cialne ali industrijske namene,
veljajo za neustrezne.

Pozor!

Vsakršna zloraba je prepove-
dana.

1.2 Splošna varnostna navodila

1.2.1 Nevarnost zaradi nepravilnega upravljanja

Z napačno uporabo lahko ogro-
zite sebe in druge ter povzročite
materialno škodo.

- ▶ Skrbno preberite ta navodila
in vso pripadajočo dokumen-
tacijo, še posebej poglavje
"Varnost" in opozorila.
- ▶ Opravila izvajajte samo tako,
kot je opisano v teh navodilih.

1.2.2 Nevarnost poškodb zaradi ventilatorja

Zaradi velike hitrosti ventilatorja
lahko pride do poškodb.

- ▶ Ko je izdelek zagnan, v vsto-
pne in izstopne odprtine za
zrak ter med lamele nikoli ne



vstavlajte prstov ali drugih predmetov.

1.2.3 Nevarnost požara zaradi odprtega ognja ali vnetljivih plinov

- ▶ V območje zračnega toka naprave ne postavljajte virov toplote in odprtega ognja.
- ▶ V bližini naprave ne uporabljajte razpršil ali drugih gorljivih plinov.

2 Upoštevajte pripadajočo dokumentacijo

- ▶ Obvezno upoštevajte vsa navodila za uporabo, ki so priložena komponentam sistema.
- ▶ Upoštevajte navodila v priponki, ki so specifična za posamezno državo Country Specifics.

2.1 Shranjevanje dokumentacije

- ▶ Shranite ta navodila in vso pripadajočo dokumentacijo, da bodo na razpolago za nadaljnjo uporabo.

2.2 Veljavnost navodil

Ta navodila veljajo izključno za:

Izdelek – številka artikla

VAR 60/2 D	0010047340
VAR 60/2 DW	0010047341

3 Opis izdelka

Izdelek je decentralna stanovanjska prezračevalna naprava za bivalne prostore. Stanovanjska prezračevalna naprava je opremljena z dvema senzorjema:

- Senzorjem vlage.
- Senzorjem svetlosti.

Stanovanjska prezračevalna naprava je lahko integrirana v sistem z do 16 stanovanjskimi prezračevalnimi napravami.

Za uravnoteženo prezračevanje je treba namestiti sodo število stanovanjskih prezračevalnih enot.

Sistem prezračevanja deluje po principu nadrejenih in podrejenih naprav.

Stanovanjska prezračevalna naprava VAR 60/2 D je združljiva z naslednjimi izdelki:

- upravljalno polje VAZ CP/2 ali VAZ CPC/2.
- ali
- daljinski upravljalnik VAZ RC/2.

Stanovanjska prezračevalna naprava VAR 60/2 DW je združljiva z naslednjimi izdelki:

- upravljalno polje VAZ CPW/2 ali VAZ CPCW/2.
- ali
- daljinski upravljalnik VAZ RC/2.

3.1 Upravljalni elementi

Veljavnost: Upravljalno polje

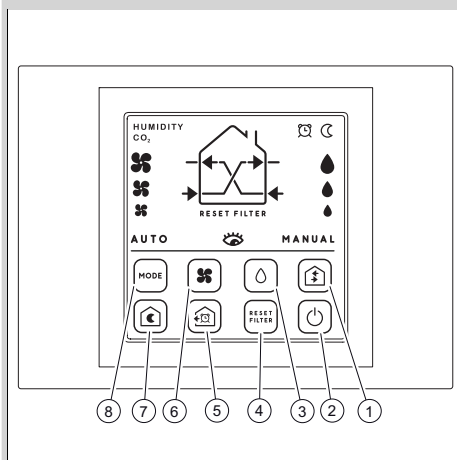

- | | |
|------------------------------------|--|
| 1 Izbira načina zračnega toka | 5 Izbira načina intenzivnega prezračevanja |
| 2 Tipka za odklepanje | 6 Ročna izbira hitrosti |
| 3 Izbira praga relativne vlažnosti | 7 Izbira nočnega načina |
| 4 Ponastavitev alarma filtra | 8 Izbira načina delovanja |

Veljavnost: Daljinski upr.

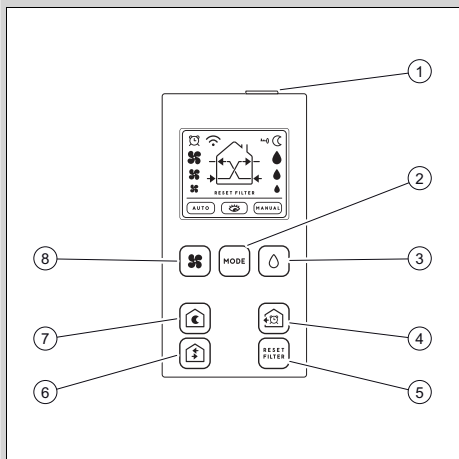

- | | | | |
|---|--|---|-----------------------------|
| 1 | Tipka za odklepanje | 5 | Ponastavitev alarma filtra |
| 2 | Izbira načina delovanja | 6 | Izbira načina zračnega toka |
| 3 | Izbira praga relativne vlažnosti | 7 | Izbira nočnega načina |
| 4 | Izbira načina intenzivnega prežračevanja | 8 | Ročna izbira hitrosti |

3.2 Prikaz

Veljavnost: Daljinski upr.

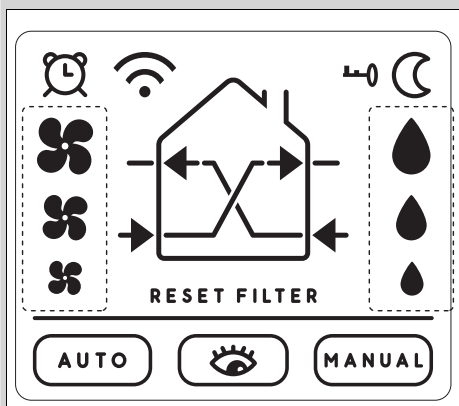

Simbol	Pomen
	Zaklenjen zaslon
	Nočni način aktiviran

Simbol	Pomen
	Prag relativne vlažnosti
	Vklopljeno ročno delovanje
	Nadzorni način aktiviran
	Samodejno delovanje aktivirano
RESET FILTER	Potrditev ponastavitve alarma filtra
	Število vrtljajev ventilatorja
	Način intenzivnega prežračevanja
	Oddajanje signala
	Prikaz trenutnega načina

Veljavnost: Upravljalno polje

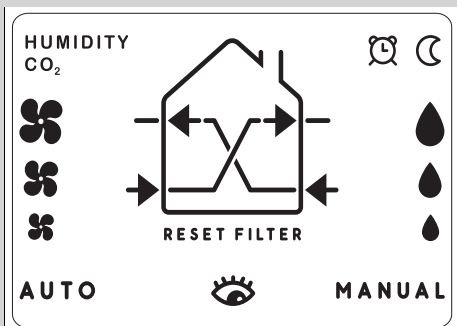

Simbol	Pomen
	Način intenzivnega prežračevanja aktiviran
	Nočni način aktiviran
	Prag relativne vlažnosti
MANUAL	Vklopljeno ročno delovanje
	Nadzorni način aktiviran
AUTO	Samodejno delovanje aktivirano
RESET FILTER	Potrditev ponastavitve alarma filtra
	Število vrtljajev ventilatorja
HUMIDITY	Visok prag vlažnosti

Simbol	Pomen
CO ₂	Visok prag CO ₂ (prikazano le pri modelih s senzorjem CO ₂)
	Prikaz trenutnega načina

3.3 Serijska številka

Serijsko številko najdete na dveh mestih:

- Na notranji strani glavne enote,
- Na zunanji strani prezračevalne in odzračevalne enote.

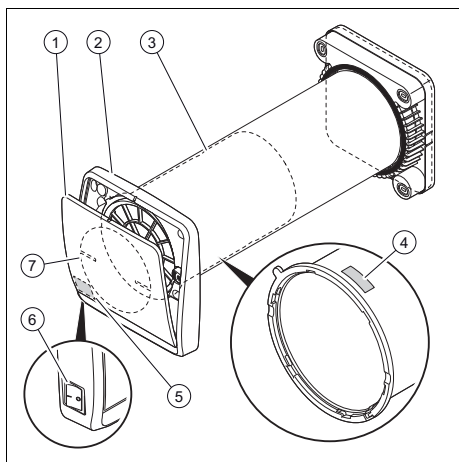

3.4 Zgradba izdelka



- | | | | |
|---|-------------------------------------|---|-------------------------------|
| 1 | Sprednja zaslonka | 4 | Mesto serijske številke 1 |
| 2 | Glavna enota | 5 | Mesto serijske številke 2 |
| 3 | Prezračevalna in odzračevalna enota | 6 | Stikalo za vklop/izklop (0/I) |
| | | 7 | Zapiralna naprava |

3.5 Podatek na tipski tablici

Tipsko tablico najdete na notranji strani prezračevalne enote.

Podatek na tipski tablici	Pomen
	Preberite navodila!
	Razred zaščite II

Podatek na tipski tablici	Pomen
VAR 60/2 D VAR 60/2 DW	Oznaka tipa
VAR	Stanovanjska prezračevalna naprava z rekuperacijo toplote
60	maks. volumski pretok zraka v m ³ /h
/2	Generacija izdelkov
D	Decentralno (kabelska različica)
DW	Decentralno (radijska različica)
1 ~ /N	1-fazno napajanje
V	Omrežna napetost
Hz	Omrežna frekvenca
W	Največja poraba električne moči
IP	Stopnja zaščite
T	Najvišja dovoljena temperatura

3.6 Oznaka CE



Oznaka CE potrjuje, da izdelki izpolnjujejo osnovne zahteve veljavnih direktiv v skladu s podatki na izjavi o skladnosti.

S tem proizvajalec izjavlja, da tip radijske naprave, ki je opisan v teh navodilih, ustreza direktivi 2014/53/EU.

Celotno besedilo izjave ES o skladnosti je na voljo na naslednji spletni strani:

<https://www.vaillant-group.com/doc/doc-radio-equipment-directive>

4 Delovanje

4.1 Zagon izdelka

1. Preverite, ali so prezračevalne naprave pravilno priključene.
2. S stikalom za vklop/izklop po vrsti vklopite vse prezračevalne naprave v prezračevalnem sistemu.

Veljavnost: Daljinski upr.

- Daljinsko upravljanje nastavite na nadrejeno napravo.

Veljavnost: Upravljalno polje

- Aktivirajte upravljalno polje, preden vklopite enote ventilatorjev.

3. Z upravljalnim elementom izberite enega od načinov.

4.1.1 Pomen vizualnih in zvočnih signalov

4.1.1.1 Opis signalov, ki jih oddaja izdelek

Položaj svetilne diode

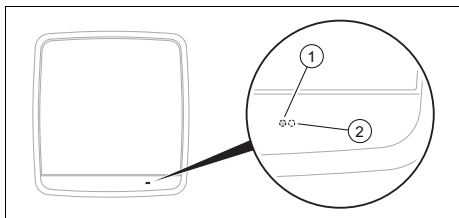

1 Bela svetilna dioda

2 Rdeča svetilna dioda

Prikazani signal	Stanje	Pomen
Bela svetilna dioda	Stalno sveti Izdaja zvočnega signala	Sprejem ukaza
Rdeča svetilna dioda	Svetilna dioda utripa vsakih 60 sekund	Način nadzora
	Svetilna dioda utripne vsako sekundo	Alarm filtra sprožen
	Svetilna dioda stalno sveti	Alarm za vlažnost sprožen

Vizualni alarmi so vidni le podnevi in na nadrejeni napravi. Vizualni signal ponoči ni viden.

Podrejena naprava odda svetlobni signal le, če komunikacija z nadrejeno napravo ne deluje. V tem primeru na izdelku stalno sveti rdeča svetilna dioda.

4.1.2 Prag relativne vlažnosti

Prag relativne vlažnosti lahko parametrate na 40, 60 ali 90 %.

Načini delovanja pri prekoračitvi praga vlažnosti so predstavljeni v naslednjih (→ stran 157) poglavjih.

4.1.3 Senzor svetlobe

Izdelek je opremljen s senzorjem svetlobe, ki samodejno zaznava, ali je dan ali noč.

Nočni način se samodejno vklopi.

4.1.4 Način rekuperacije toplote

Izdelek 70 sekund deluje v načinu odzračevanja in 70 sekund v načinu prezračevanja v obratnem ciklu.



Navodilo

To je standardni način izdelka.

4.2 Stanje pripravljenosti

Veljavnost: Daljinski upr.

Daljinski upravljalnik preklopi v stanje pripravljenosti in se zaklene po 60 sekundah nedejavnosti. Nato se na zaslonu prikaže simbol

- Pritisnite tipko na zgornji strani daljinskega upravljalnika, da ga odklenete.

Veljavnost: Upravljalno polje

Upravljalno polje preklopi v stanje pripravljenosti in se zaklene po 10 sekundah nedejavnosti.

- Za odklepanje pritisnite

Sprednja zaslonka se odpre oz. zapre 40 sekund po tem, ko vklopite oz. izklopite prezračevalni sistem.

4.3 Samodejno delovanje

- ▶ Samodejni način priključite tako, da držite , dokler se ne prikaže naslednji prikaz.

Prikaz samodejnega načina

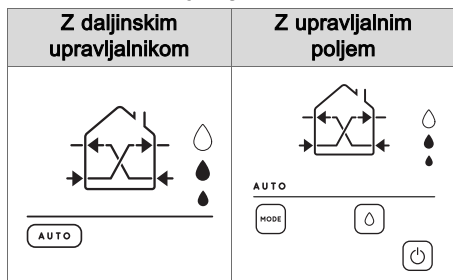

V samodejnem načinu lahko aktivirate tipko  za izbiro želenega praga relativne vlažnosti.

- ▶ Za izbiro praga relativne vlažnosti pritisnite .

Ko je aktiviran samodejni način, sta senzor vlažnosti in senzor svetlobe aktivirana. Prezračevalne naprave delujejo samodejno.



Navodilo

Samodejni način priporočamo za standardno delovanje prezračevalnega sistema.

Opis funkcij samodejnega načina

Vsebnost vlage ali CO ₂ *	Odziv prezračevalnega sistema	
Standardno	Dan	Prezračevalne enote delujejo s hitrostjo stopnje 1, rekuperacija toplote je aktivna.
	Noč	Prezračevalne enote delujejo z nočno stopnjo hitrosti, rekuperacija toplote je aktivna.

* Velja samo za modele s senzorjem CO₂.

Vsebnost vlage ali CO ₂ *	Odziv prezračevalnega sistema	
S parametiranimi vrednostmi	Dan	Prezračevalne enote delujejo s hitrostjo stopnje 2, rekuperacija toplote je aktivna.
	Noč	Prezračevalne enote samo v načinu prečnega prezračevanja nadrejeno/podrejeno delujejo s hitrostjo v nočnem načinu.

* Velja samo za modele s senzorjem CO₂.

4.4 Način nadzora

- ▶ Priključite način nadzora, da držite , dokler se ne prikaže naslednji prikaz.

Prikaz načina nadzora

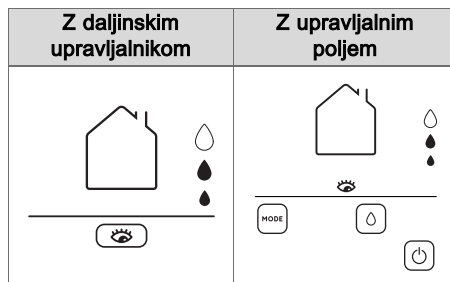

V načinu nadzora lahko aktivirate tipko  za izbiro praga relativne vlažnosti.

- ▶ Za izbiro praga relativne vlažnosti pritisnite .



Navodilo

Ta način priporočamo, če rekuperacija toplote ni potrebna, prostore pa je treba prezračevati, da se prepreči zastoj zraka in prekomerna vlažnost, npr. v sekundarnih stanovanjih ali med dopustom.

Opis funkcij dopustniškega načina



Vsebnost vlage ali CO ₂ *	Odziv prezračevalnega sistema	
Standardno	Dan	Enote ventilatorja so v stanju pripravljenosti, sprednja zaslonka je zaprta.
	Noč	
S parametrisiranimi vrednostmi	Dan	Prezračevalne enote delujejo s hitrostjo stopnje 2, rekuperacija toplote je aktivna.
	Noč	Prezračevalne enote samo v načinu prečnega prezračevanja nadrejeno/podrejeno delujejo s hitrostjo v nočnem načinu.

* Velja samo za modele s senzorjem CO₂.

4.5 delovanje grelnika

- ▶ Ročni način priključite tako, da držite , dokler se ne prikaže naslednji prikaz.

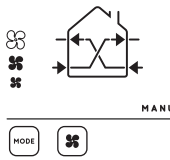
Prikaz ročnega načina

Z daljinskim upravljalnikom	Z upravljalnim poljem
	
	

V ročnem načinu lahko aktivirate tipko  za izbiro hitrosti prezračevanja.

- ▶ Za izbiro hitrosti prezračevanja pritisnite .

Ko je aktiviran ta način, sta senzor vlažnosti in senzor svetlobe deaktivirana, prezračevalne naprave delujejo z rekuperacijo toplote. Ročni način je aktiviran, dokler ne izberete drugega načina.





Navodilo

To nastavev priporočamo, če želite funkcijo rekuperacije toplote uporabljati neodvisno od vsebnosti vlage v prostoru ali če želite določiti nespremenljivo hitrost za celoten prezračevalni sistem.

4.6 Nočni način

- ▶ Nočni način priključite tako, da držite , dokler se ne prikaže naslednji prikaz.

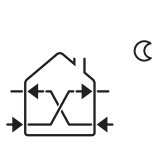
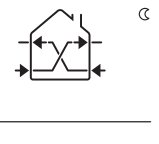
Prikaz nočnega načina

Z daljinskim upravljalnikom	Z upravljalnim poljem
	
	

Če je aktiviran nočni način, prezračevalne naprave delujejo in zbirajo toploto z najmanjšo možno hitrostjo, dokler ni izbran drug način.

Ko je aktiviran nočni način, vsi senzorji vlažnosti in senzorji svetlobe niso aktivni.









Navodilo

Nočni način priporočamo, če je okolica zelo tiha in se sliši le zvok prezračevalne naprave.

4.7 Način intenzivnega prezračevanja

- ▶ Priključite način intenzivnega prezračevanja, da držite , dokler se ne prikaže naslednji prikaz.

Prikaz načina intenzivnega prezračevanja

Z daljinskim upravljalnikom	Z upravljalnim poljem
 	   

Če je aktiviran močnejši način prezračevanja, vse prezračevalne naprave 20 minut delujejo z največjo hitrostjo. Po koncu cikla se prezračevalne naprave znova nastavijo na parametrirane nastavitve.



Navodilo







Močnejši način prezračevanja priporočamo za hitro odstranjevanje močnih vonjav ali hitro točkovno odvajanje odhodnega zraka.







4.8 Način prečnega prezračevanja

► Način prečnega prezračevanja priključite tako, da držite , dokler se ne prikaže naslednji prikaz.

◀ Če držite , se spremeni način prezračevanja, Preklopi z nadrejene/podrejene naprave na podrejeno/nadrejeno napravo.

Prikaz načina za parametriranje prečnega prezračevanja

Način	Z daljinskim upravljalnikom	Z upravljalnim poljem
Nadrejena naprava/podrejena naprava	 	   

Način	Z daljinskim upravljalnikom	Z upravljalnim poljem
Podrejena naprava/nadrejena naprava	 	   



Navodilo

Nadrejena naprava je prikazana z levo puščico.

V načinu prečnega prezračevanja lahko aktivirate tipko  za izbiro hitrosti prezračevanja.

► Za izbiro hitrosti prezračevanja pritisnite .

Pri vklopljenem prečnem prezračevanju stanovanjske prezračevalne naprave trajno ustvarjajo zračni tok brez rekuperacije toplote.

- Način nadrejena naprava/podrejena naprava:
 - Nadrejena naprava in sinhrono podrejene naprave dovajajo svež zrak, vse druge stanovanjske prezračevalne naprave pa odvajajo odhodni zrak.
- Način podrejena naprava/nadrejena naprava:
 - Nadrejena naprava in sinhrono podrejene naprave odvajajo odhodni zrak, vse druge stanovanjske prezračevalne naprave pa dovajajo svež zrak.



Navodilo

Način prečnega prezračevanja priporočamo v primeru zadrževanja vonjav v prostoru, npr. v kuhinji.

Ta način lahko se lahko nastavi tudi poleti za dovod dovodnega zraka od zunaj.

4.9 Način prezračevanja ali odzračevanja

- ▶ Način prezračevanja ali odzračevanja priključite tako, da držite , dokler se ne prikaže eden od naslednjih prikazov.

Prikaz načina prezračevanja ali odzračevanja

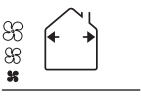
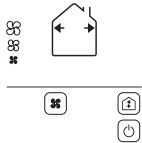
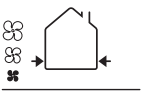
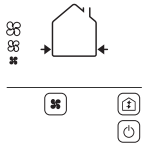
Način	Z daljinskim upravljalnikom	Z upravljalnim poljem
Odzračevanje		
Prezračevanje		

V načinu prezračevanja ali odzračevanja lahko aktivirate tipko  za izbiro hitrosti prezračevanja.

- ▶ Za izbiro hitrosti prezračevanja pritisnite .



Navodilo

Način odzračevanja priporočamo za hitro odstranjevanje močnih vonjav ali hitro točkovno odvajanje odhodnega zraka. Način prezračevanja priporočamo za hitro prezračevanje prostora ne glede na zunanjo temperaturo.

4.10 Zamašitev enote ventilatorja v primeru onesnaženega zunanje zraka



Previdnost!

Nevarnost materialne škode zaradi nepravilne uporabe!

Zapiralna priprava prezračevalne naprave je občutljiva, zato je treba z njo ravnati previdno.

- ▶ Zapiralno pripravo previdno odstranite iz držaja tako, da je ne poškodujete.

Za primer izredno onesnaženega zunanje zraka je stanovanjskim prezračevalnim enotam priložena zapiralna naprava, ki preprečuje vdor onesnaženega zraka v prostore.

Pogoj: Izjemno onesnažen zunanji zrak

- ▶ Izklopite izdelek.
- ▶ Upoštevajte navodila v prilogi in namestite zapiralno napravo.
- ▶ Te korake ponovite pri vseh izdelkih prezračevalnega sistema.

5 Odprava motenj

Glejte tabelo za odpravo motenj v prilogi (→ stran 163)

6 Nega in vzdrževanje

6.1 Vzdrževanje filtra



Nevarnost!

Smrtna nevarnost zaradi električnega udara

- ▶ Izklopite izdelek prek stikala za vklop/izklop.
- ▶ Izdelek odklopite od električnega napajanja z odklopom vseh virov napajanja iz vseh polov (npr. varovalko ali zaščitno stikalo napeljave).

- Vzdrževalna in servisna dela filtrov izvedite približno vsake 4 mesece (tj. po približno 3000 obratovnih urah).
 - ◀ Če so potrebna vzdrževalna dela filtrov, svetilna dioda na nadrejeni napravi enkrat na sekundo utripne rdeče. Prezračevalni sistem deluje normalno v izbranem načinu. Dokler ni opravljeno vzdrževanje filtrov, ni mogoče spreminjati nastavitve prezračevalnega sistema.
- Pritisnite , ko je vzdrževanje filtrov izvedeno.

7 Ustavitev

7.1 Začasna ustavitev izdelka

- Izklopite izdelek prek stikala za vklop/izklop.
- Izdelek odklopite od električnega napajanja z odklopom vseh virov napajanja iz vseh polov (npr. varovalko ali zaščitno stikalo napeljave).

7.2 Dokončen izklop izdelka

- Poskrbite, da izdelek trajno ustavi strokovnjak.

8 Recikliranje in odstranjevanje

8.1 Recikliranje in odstranjevanje

Ta izdelek je električna oziroma elektronska oprema v smislu Direktive EU 2012/19/EU. Izdelek je bil razvit in proizveden z uporabo visokokakovostnih materialov in komponent. Te materiale in komponente je mogoče reciklirati in znova uporabiti.

Seznanite se s krajevno veljavnimi določbami o ločenem zbiranju odpadne električne in elektronske opreme. Če pravilno zavržete odpadno opremo, okolje in ljudi zaščitite pred morebitnimi negativnimi posledicami.

Odstranjevanje embalaže

- Poskrbite za pravilno odstranitev embalaže.
- Upoštevajte vse ustrezne predpise.

Odstranjevanje izdelka

- Poskrbite za pravilno odstranjevanje izdelka in opreme.
- Upoštevajte vse ustrezne predpise.

Veljavnost: razen Francije



Če je izdelek označen s tem simbolom:

- V tem primeru izdelek ne sodi med gospodinjne odpadke.
- Namesto tega izdelek odpeljite na zbirno mesto za odslužene električne ali elektronske naprave.

Napotki v zvezi z zakonom o trajnostnem ravnanju z odpadki in uredbi o starih električnih in elektronskih napravah so na voljo na spletni strani podjetja Vaillant www.vaillant.hr.

Veljavnost: Francija



Brisanje osebnih podatkov

Nepooblaščen tretje osebe lahko zlorabijo osebne podatke (npr. podatke za spletno prijavo ipd.).

Če izdelek vsebuje osebne podatke:

- Preden zavržete izdelek, se prepričajte, da na izdelku in v njem ni osebnih podatkov.

8.2 Odstranjevanje filtrov

- ▶ Stare filtre odstranite med gospodinjске odpadke.
- ▶ Upoštevajte vse veljavne predpise.

Dodatek

A Odpravljanje napak

Motnja	Mogoči vzroki	Odpravljanje motenj
Nadrejena naprava se ne zažene.	<ul style="list-style-type: none"> – Izdelek je izključen. 	<ul style="list-style-type: none"> – Preverite, ali je izdelek vklopljen. Tipka za vklop/izklop (I/O) mora biti v položaju (I).
Podrejena naprava se ne zažene.	<ul style="list-style-type: none"> – Izdelek je izključen. 	<ul style="list-style-type: none"> – Prepričajte se, da so nadrejena in podrejene naprave vklopljene. Tipka za vklop/izklop (I/O) mora biti v položaju (I). – Če izklopite nadrejeno napravo, se po 10 minutah brez komunikacije izklopijo tudi podrejene naprave. – Če se izklopi ena izmed podrejenih naprav, drugi izdelki še vedno delujejo.
Izdelek se zažene, vendar se ne odziva na signale daljinskega upravljalnika.	<ul style="list-style-type: none"> – Baterije niso pravilno vstavljene v daljinski upravljalnik ali pa sploh niso vstavljene. – Preverite, ali so baterije v daljinskem upravljalniku napolnjene. – Samo nadrejena naprava prejema informacije. 	<ul style="list-style-type: none"> – Baterije vstavite v daljinski upravljalnik. – Zamenjajte baterije v daljinskem upravljalniku. – Daljinsko upravljanje nastavite na nadrejeno napravo.
Izdelek se zažene in se odziva na signale daljinskega upravljalnika, ventilator pa ne deluje.	<ul style="list-style-type: none"> – Izdelek se še ni zažgal. – Izdelek je v nadzornem načinu. 	<ul style="list-style-type: none"> – Počakajte 40 sekund, da se izdelek zažene. – Prepričajte se, da izdelek ni v nadzornem načinu.
Izdelek se ne odziva na signale daljinskega upravljalnika, rdeča svetilna dioda utripa.	<ul style="list-style-type: none"> – Očistite filter. – Baterije niso pravilno vstavljene v daljinski upravljalnik ali pa sploh niso vstavljene. 	<ul style="list-style-type: none"> – Filtre očistite po navodilih v poglavju o vzdrževanju. – Baterije vstavite v daljinski upravljalnik.
Izdelek deluje le v načinu prečnega prezračevanja nadrejeno/podrejeno ponoči ali na stopnji hitrosti 2 z aktivno rekuperacijo toplote podnevi.	<ul style="list-style-type: none"> – Izbran prag vlažnosti ni primeren. 	<ul style="list-style-type: none"> – Zvišajte prag vlažnosti.

Indeks

D

Dokumentacija..... 153

N

Namenska uporaba 151

O

Odstranjevanje 161–162

Oznaka CE 155

R

Recikliranje..... 161

S

Serijska številka..... 155

Š

Številka artikla 155

Manuali i përdorimit

Përmbajtja

1	Siguria	166
1.1	Përdorimi sipas destinimit.....	166
1.2	Udhëzime të përgjithshme për sigurinë	166
2	Ndiqni dokumentet përkatëse	168
2.1	Ruani dokumentet.....	168
2.2	Vlefshmëria e udhëzimit	168
3	Përshkrimi i produktit	168
3.1	Elementet shërbyese	168
3.2	Treguesi.....	169
3.3	Serial number	170
3.4	Ndërtimi i produktit.....	170
3.5	E dhënë në etiketën e parametrave të tipit.....	170
3.6	Shenja-CE	170
4	Funksioni	171
4.1	Vënia e produktit në punë.....	171
4.2	Regjimi Standby.....	172
4.3	Regjimi automatik	172
4.4	Modaliteti i monitorimit.....	172
4.5	funksioni i bojlerit	173
4.6	Modaliteti i natës	174
4.7	Modaliteti i ajrimit intensiv.....	174
4.8	Modaliteti i ajrimit të tërthortë.....	174
4.9	Modaliteti i hyrjes/daljes së ajrit	175
4.10	Blokim i njësisë së ajrimit kur ka ajër të jashtëm të papastër.....	176
5	Zgjidhja e defektit	176
6	Kujdesi dhe mirëmbajtja	176
6.1	Mirëmbani filtrin	176
7	Nxjerrja jashtë pune	176
7.1	Nxirreni produktin përkohësisht jashtë pune.....	176
7.2	Përfundimisht produkti të nxirret jashtë pune	176

8	Riciklimi dhe deponimi	176
8.1	Riciklimi dhe deponimi.....	176
8.2	Hidhni filtrin	177
	Shtojcë	178
A	Zgjidhja e defekteve	178
	Indeksi sipas alfabetit	179

1 Siguria

1.1 Përdorimi sipas destinimit

Një përdorim i papërshtatshëm ose jo sipas destinimit mund të përbëjë rrezik për trupin dhe jetën e përdoruesit ose palëve të treta, ose dëmzim të produkteve dhe sendeve të tjera me vlerë.

Produkti është projektuar vetëm për ventilimin dhe ajrimin e dhomave të banimit. Produkti duhet të përdoret vetëm me filtrat e vendosur.

Produkti nuk është projektuar për ventilimin dhe ajrimin e impianteve të pishinave. Përdorimi i produktit gjatë fazës së ndërtimit nuk lejohet, për shkak të sasive të mëdha të ngritura të pluhurit.

Përdorimi i parashikuar përfshin:

- ndjekjen e udhëzimeve bashkëngjitur të përdorimit të produktit dhe të gjithë komponentëve të tjerë të implantit
- respektimi i gjithë kushteve të inspektimeve dhe të mirëmbajtjes siç përshkruhet në manual.

Ky produkt mund të përdoret nga fëmijë mbi 8 vjeç dhe nga personat me aftësi fizike, ndjesore ose mendore si dhe

ata pa përvojë dhe njohuri, vetëm me mbikëqyrje ose nëse janë mësuar për përdorimin e sigurit të përdorimit të produktit dhe kuptojnë rreziqet përkatëse. Fëmijët nuk duhet të luajnë me produktin. Pastrimi dhe mirëmbajtja nga përdoruesi nuk duhet të kryhen nga fëmijët pa mbikëqyrje.

Një përdorim ndryshe nga ai i përshkruar në manualin bashkëngjitur ose një përdorim që shkon përtej atij që përshkruhet këtu, konsiderohet si përdorim jo sipas parashikimit. Përdorim jo sipas parashikimit është gjithashtu çdo përdorim tregtar dhe industrial.

Kujdes!



Çdo përdorim abuziv është i ndaluar.

1.2 Udhëzime të përgjithshme për sigurinë

1.2.1 Rrezik nga keqkomandimi

Përmes keqkomandimit mund të rrezikoni veten tuaj dhe të tjerët si dhe të shkaktoni dëme materiale.

- ▶ Lexoni me kujdes udhëzuesin përkatës dhe dokumentet bashkëngjitur veçanërisht kapitullin "Siguria" dhe paralajmërimet.

- 
- 
- ▶ Ndërmerrni vetëm veprimet, për të cilat ju udhëzon udhëzuesi aktual i përdorimit.

1.2.2 Rrezik lëndimi nga ventilatori

Shpejtësia e lartë e ventilatorit mund të shkaktojë lëndime.

- ▶ Mos i fusni asnjëherë gishtat apo objekte të tjerë në vrimat e hyrje-daljes së ajrit ose midis fletëve, ndërkohë që produkti është në punë e sipër.

1.2.3 Rrezik djegieje nga flakët ose gazet e djegshëm

- ▶ Mos vendosni asnjë burim nxehtësie me zjarr të hapur në rrymën e ajrit të pajisjes.
- ▶ Mos përdorni spërkatës ose gaze të tjerë ndezës në afërsi të pajisjes.

2 Ndiqni dokumentet përkatëse

- ▶ Respektoni patjetër gjithë udhëzimet e përdorimit të komponentëve të impiantit.
- ▶ Ndiqni udhëzimet specifike sipas vendit në shtojcë Country Specifics.

2.1 Ruani dokumentet

- ▶ Ruajeni këtë manual si dhe dokumentet bashkëngjitur për përdorimin e ardhshëm.

2.2 Vlefshmëria e udhëzimit

Ky manual vlen vetëm për:

Produkti - numri i artikullit

VAR 60/2 D	0010047340
VAR 60/2 DW	0010047341

3 Përshkrimi i produktit

Produkti është një pajisje e decentralizuar e ajrimit të banesës për dhomat. Njësia e ventilatorit të banesës është e pajisur me dy sensorë:

- Një sensor lagështire.
- Një sensor drite.

Njësia e ventilatorit të banesës mund të integrohet në një sistem me deri 16 pajisjesh ajrimi të banesës.

Për një ventilim të balancuar duhet të instalohet një numër çift pajisesh ajrimi të banesës.

Sistemi i ajrimit funksionon sipas parimit të njësisë kryesore-dytësore.

Pajisja e ajrimit të banesës VAR 60/2 D është kompatibël me produktet e mëposhtme:

- Njësia e komandimit VAZ CP/2 ose VAZ CPC/2.

Ose

- Telekomanda VAZ RC/2.

Pajisja e ajrimit të banesës VAR 60/2 DW është kompatibël me produktet e mëposhtme:

- Njësia e komandimit VAZ CPW/2 ose VAZ CPCW/2.

Ose

- Telekomanda VAZ RC/2.

3.1 Elementet shërbyese

Vlefshmëria: Njësia e komandimit

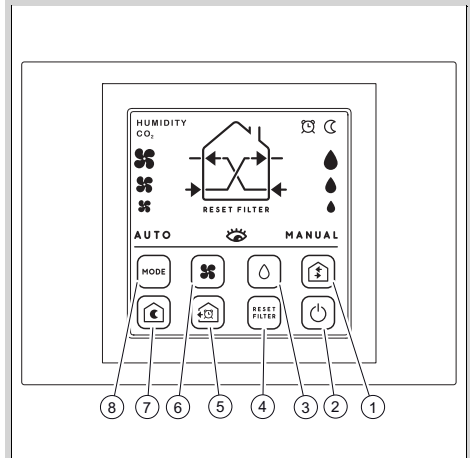

- | | |
|---|--|
| 1 Zgjedhja e modalitetit të rrymës së ajrit | 5 Zgjedhja e modalitetit të ajrimit intensiv |
| 2 Butoni bllokues | 6 Zgjedhja manuale e shpejtësisë |
| 3 Zgjedhja e pragut të lagështisë relative | 7 Zgjedhja e modalitetit të natës |
| 4 Rivendosja e alarmit të filtrit | 8 Zgjidhni llojin e procesit |

Vlefshmëria: Telekomanda

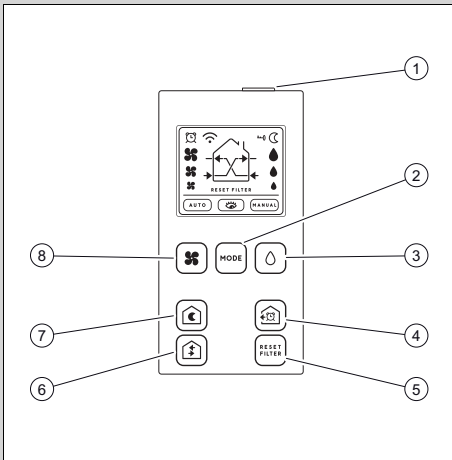

- | | |
|--|---|
| 1 Butoni bllokues | 5 Rivendosja e alarmit të filtrit |
| 2 Zgjidhni llojin e procesit | |
| 3 Zgjedhja e pragut të lagështisë relative | 6 Zgjedhja e modalitetit të rrymës së ajrit |
| 4 Zgjedhja e modalitetit të ajrimit intensiv | 7 Zgjedhja e modalitetit të natës |
| | 8 Zgjedhja manuale e shpejtësisë |

3.2 Treguesi

Vlefshmëria: Telekomanda

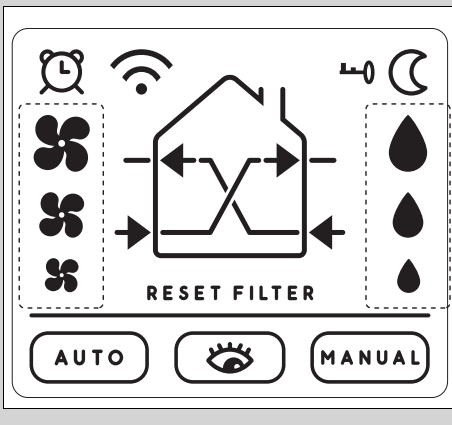



Simboli	Domethënia
	Ekrani është i kyçur
	Modaliteti i natës i aktivizuar
	Pragu i lagështisë relative
	Funksioni i bojlerit aktiv
	Modaliteti i monitorimit i aktivizuar
	Modaliteti automatik i aktivizuar
RESET FILTER	Konfirmimi i rivendosjes së alarmit të filtrit
	Numri i rrotullimit të ventilatorit
	Modaliteti i ajrimit intensiv
	Dërgimi i një sinjali
	Treguesi i modalitetit aktual

Vlefshmëria: Njësia e komandimit



Simboli	Domethënia
	Modaliteti i ajrimit intensiv i aktivizuar
	Modaliteti i natës i aktivizuar
	Pragu i lagështisë relative
MANUAL	Funksioni i bojlerit aktiv
	Modaliteti i monitorimit i aktivizuar
AUTO	Modaliteti automatik i aktivizuar
RESET FILTER	Konfirmimi i rivendosjes së alarmit të filtrit

Simboli	Domethënia
	Numri i rrotullimit të ventilatorit
HUMIDITY	Prag i lartë i lagështisë
CO₂	Prag i lartë i CO ₂ (shfaqet vetëm tek modelet me sensor të CO ₂)
	Treguesi i modalitetit aktual

3.3 Serial number

Numri serial ndodhet në dy vende të ndryshme:

- Në pjesën e brendshme të njësisë kryesore.
- Në pjesën e jashtme të njësisë së hyrjes dhe daljes së ajrit.

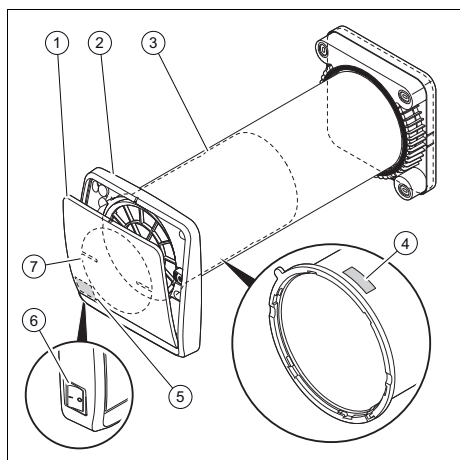

3.4 Ndërtimi i produktit



- | | |
|---|------------------------------|
| 1 Kapaku ballor | 5 Numri serial vendndodhja 2 |
| 2 Njësia kryesore | 6 Çelësi ndezur/fikur (0/I) |
| 3 Njësia e hyrjes dhe daljes së ajrimit | 7 Mekanizmi blokues |
| 4 Numri serial vendndodhja 1 | |

3.5 E dhënë në etiketën e parametrave të tipit

Tabela e tipit ndodhet në pjesën e brendshme të njësisë së ventilatorit.

E dhënë në etiketën e parametrave të tipit	Domethënia
	Lexoni udhëzimin!
	Kategoria mbrojtëse II
VAR 60/2 D VAR 60/2 DW	Përshkrimi i tipit
VAR	Pajisje ajrimi e banesës me rikuperim të nxehtësisë
60	rryma maksimale e vëllimit të ajrit në m ³ /h
/2	Gjenerata e produktit
D	E decentralizuar (versioni i lidhur me kablo)
DW	I decentralizuar (versioni radio)
1 ~ /N	ushqim rrjeti me 1-fazë
V	Tensioni i rrjetit
Hz	Frekuenca e rrjetit
W	Konsumi elektrik maksimal i fuqisë
IP	Gradacioni i mbrojtjes
T	temperatura maksimale

3.6 Shenja-CE



Me shenjën CE dokumentohet se produktet përmbushin kriteret bazë të gjitha direktivave në fuqi sipas Deklaratës së Konformitetit.

Përmes saj, prodhuesi sqaron se tipi i impiantit me valë radio që përshkruhet në

këtë udhëzues përputhet me direktivën 2014/53/të BE.

Tekstin e plotë të deklaratës së konformitetit të BE-së mund ta gjeni në adresën e mëposhtme të internetit:

<https://www.vaillant-group.com/doc/doc-radio-equipment-directive>

4 Funkzioni

4.1 Vënia e produktit në punë

1. Sigurohuni që pajisjet e ajrimit të jenë lidhur si duhet.
2. Ndizni sipas radhës gjithë pajisjet e ajrimit në sistemin e ajrimit të banesës tek çelësi ndezur/fikur.

Vlefshmëria: Telekomanda

- ▶ Drejtojeni telekomandën nga njësia kryesore.

Vlefshmëria: Njësia e komandimit

- ▶ Aktivizoni njësinë e komandimit, para se të ndizni njësitë e ajrimit.

3. Zgjidhni një modalitet me ndihmën e elementëve komandues.

4.1.1 Kuptimi i sinjaleve vizuale dhe akustike

4.1.1.1 Përshkrimi i sinjaleve të dërguara nga produkti

Pozicioni i dritave LED

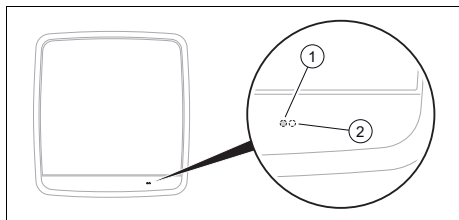

1 Drita e bardhë LED

2 Dritë e kuqe LED

Sinjali i shfaqur	Gjendja	Domethënia
Drita e bardhë LED	Drita afatgjatë Lëshimi i një sinjali akustik	Marrja e një urdhri
Dritë e kuqe LED	Drita LED pulson çdo 60 sekonda	Modaliteti i monitorimit
	Drita LED pulson një herë në sekondë	Alarmi i filtrit aktivizohet
	Drita LED ndizet në mënyrë të qëndrueshme	Alarmi i lagështirës aktivizohet

Alarmet optike mund të shihen vetëm tek dita dhe tek njësia kryesore. Gjatë natës nuk shihet asnjë sinjal.

Ndjekësi tregon vetëm një sinjal drite, kur komunikimi me njësinë kryesore nuk funksionon. Në këtë rast, produkti tregon një dritë LED të kuqe të ndezur pa ndërprerje.

4.1.2 Pragu i lagështisë relative

Pragu i lagështisë relative mund të parametrohët me 40%, 60% ose 90%.

Llojet e proceseve për tejkalimin e pragut të lagështirës, shpjegohen në kapikujt vijues (→ Faqe 172).

4.1.3 Sensori i dritës

Produkti është i pajisur me një sensor drite që identifikon automatikisht nëse është ditë apo natë.

Modaliteti i natës aktivizohet automatikisht.

4.1.4 Modaliteti i rikuperimit të nxehtësisë

Produkti punon për 70 sekonda në modalitet ajrimi dhe 70 sekonda në modalitet ajrimi në ciklin e kundërt.



Udhëzim

Ky është modaliteti standard i produktit.

4.2 Regjimi Standby

Vlefshmëria: Telekomanda

Telekomandimi kalon në modalitet Standby dhe bllokohet pas 60 sekondash jashtë pune. Kështu në ekran shfaqet simboli .

- ▶ Shtypni butonin në pjesën e sipërme të telekomandës, për ta zhblokuar.

Vlefshmëria: Njësia e komandimit

Njësia e komandimit kalon në modalitet Standby dhe bllokohet pas 10 sekondash jashtë pune.

- ▶ Për zhblokimin, shtypni .

Do të zgjasë 40 sekonda, derisa paneli ballor të hapet ose të mbyllet, kur sistemi i ajrimit ndizet ose fiket.

4.3 Regjimi automatik

- ▶ Hapni modalitetin automatik. Për këtë, shtypni , derisa të shfaqet treguesi i mëposhtëm.

Treguesi i modalitetit automatik

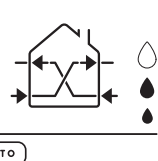
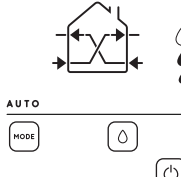
Me telekomandë	Me njësinë e komandimit
	

Përmes modalitetit automatik, butoni  mund të aktivizohet për zgjedhjen e pragut të lagështirës relative.

- ▶ Shtypni , për të zgjedhur pragun e lagështirës relative.

Kur aktivizohet modaliteti automatik, sensori i lagështirës dhe i dritës janë aktivë. Pajisjet e ajrimit punojnë në mënyrë të pavarur.



Udhëzim

Modaliteti automatik rekomandohet për procesin standard të sistemit të ajrimit.

Përshkrimi i funksioneve të modalitetit automatik

Lagështira ose përbajtja-CO ₂ *	Reaksioni i sistemit të ajrimit	
Standard	ditë	Njësitë e ventilatorit punojnë me shpejtësinë e nivelit 1, rikuperimi i nxehtësisë është aktiv.
	natë	Njësitë e ventilatorit punojnë me nivelin e shpejtësisë së natës, rikuperimi i nxehtësisë është aktiv.
Përmes vlerave të parametrave	ditë	Njësitë e ventilatorit punojnë me shpejtësinë e nivelit 2, rikuperimi i nxehtësisë është aktiv.
	natë	Njësitë e ventilatorit punojnë vetëm në modalitetin e ajrimit të tërthortë në njësinë kryesore/dytësore me shpejtësi (modaliteti i natës).

* E vlefshme vetëm për modelet me sensor-CO₂

4.4 Modaliteti i monitorimit

- ▶ Hapni modalitetin e monitorimit. Për këtë, shtypni , derisa të shfaqet treguesi i mëposhtëm.

Shfaqja e modalitetit të monitorimit

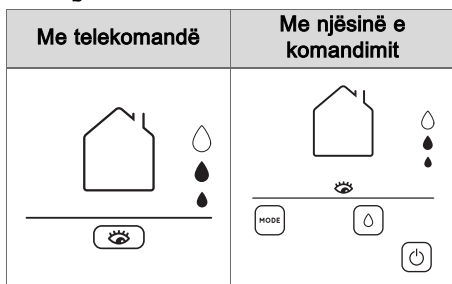

Përmes modalitetit të monitorimit, butoni mund të aktivizohet për zgjedhjen e pragut të lagështirës relative.

- Shtypni , për të zgjedhur prapen e lagështirës relative.



Udhëzim

Përdorimi i këtij modaliteti rekomandohet kur rifitimi i nxehtësisë nuk është i nevojshëm, dhomat duhet të ajrosen, për të shmangur ajrin e ndenjtur dhe përmbajtjen e lartë të lagështirës, për shembull në banesat e dyta të pabanuara ose gjatë pushimeve.

Përshkrimi i funksioneve të modalitetit të pushimeve

Lagështira ose përmbajtja-CO ₂ *	Reaksioni i sistemit të ajrimit	
Standard	ditë	Njësitë e ajrimit janë në funksionin Standby,
	natë	paneli ballor është i mbyllur.
Përmes vlerave të parametrave	ditë	Njësitë e ventilatorit punojnë me shpejtësinë e nivelit 2, rikuperimi i nxehtësisë është aktiv.

* E vlefshme vetëm për modelet me sensor-CO₂

Lagështira ose përmbajtja-CO ₂ *	Reaksioni i sistemit të ajrimit	
Përmes vlerave të parametrave	natë	Njësitë e ventilatorit punojnë vetëm në modalitetin e ajrimit të tërthortë në njësinë kryesore/dytësore me shpejtësi (modaliteti i natës).

* E vlefshme vetëm për modelet me sensor-CO₂

4.5 funksioni i bojlerit

- Hapni modalitetin manual. Për këtë, shtypni , derisa të shfaqet treguesi i mëposhtëm.

Treguesi i modalitetit manual

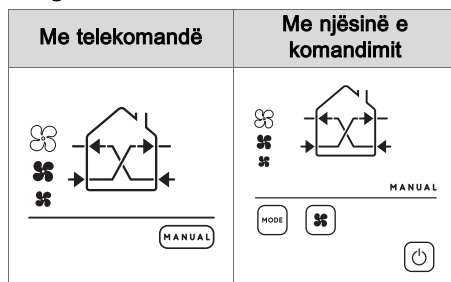

Përmes modalitetit manual, butoni mund të aktivizohet për zgjedhjen e shpejtësisë së ajrimit.

- Shtypni , për të zgjedhur shpejtësinë e ajrimit.

Kur aktivizohet ky modalitet, sensori i lagështirës dhe i dritës çaktivizohen dhe pajisjet e ajrimit punojnë me rifitim të nxehtësisë. Modaliteti manual qëndron aktiv derisa të zgjidhet një modalitet tjetër.







Udhëzim

Përdorimi i këtij cilësimi rekomandohet nëse përdorni funksionin e rifitimit të nxehtësisë në mënyrë të pavarur nga përbajtja e lagështirës në dhomë ose nëse doni të caktoni një shpejtësi fikse për gjithë sistemin e ajrimit.

4.6 Modaliteti i natës

- ▶ Hapni modalitetin e natës. Për këtë, shtypni , derisa të shfaqet treguesi i mëposhtëm.

Treguesi i modalitetit të natës

Me telekomandë	Me njësinë e komandimit
	
	

Kur aktivizohet modaliteti i natës, pajisjet e ajrimit punojnë dhe rifitojnë nxehtësi me shpejtësi minimale, derisa të zgjidhet një modalitet tjetër.

Kur aktivizohet modaliteti i natës, sensori i lagështirës dhe i dritës nuk janë aktivë.







Udhëzim

Modaliteti i natës rekomandohet kur mjedisi është shumë i qetë dhe dëgjohe vetëm zhurma e pajisjes së ajrimit.

4.7 Modaliteti i ajrimit intensiv

- ▶ Hapni modalitetin e ajrimit intensiv. Për këtë, shtypni , derisa të shfaqet treguesi i mëposhtëm.

Treguesi i modalitetit të ajrimit intensiv

Me telekomandë	Me njësinë e komandimit
	
	



Kur aktivizohet modaliteti i ajrimit intensiv, të gjitha njësitë e ventilatorit punojnë për 20 minuta me shpejtësi maksimale. Në përfundim të ciklit, njësitë e ventilatorit kthehen sërish në cilësimet e konfiguruar.







Udhëzim

Modaliteti i ajrimit intensiv rekomandohet për nxjerrjen jashtë me shpejtësi të erërave ose tymit.

4.8 Modaliteti i ajrimit të tërthortë

- ▶ Hapni modalitetin e ajrimit të tërthortë. Për këtë, shtypni , derisa të shfaqet treguesi i mëposhtëm.
 - ◀ Kur shtypni , modaliteti i ajrimit ndryshon. Ai kalon nga njësi kryesore/dytësore në njësi dytësore/kryesore.

Treguesi i modalitetit për vendosjen e parametrave të ajrimit të tërthortë

Modaliteti	Me telekomandë	Me njësinë e komandimit
Njësia kryesore/dy		
		

Modaliteti	Me telekomandë	Me njësinë e komandimit
Njësia dytësore/kr		



Udhëzim

Njësia kryesore paraqitet përmes shigjetave të majta.

Përmes modalitetit të ajrimit të tërthortë, butoni mund të aktivizohet për zgjedhjen e shpejtësisë së ajrimit.

► Shtypni , për të zgjedhur shpejtësinë e ajrimit.

Gjatë ajrimit të tërthortë, pajisjet e ajrimit të banesës prodhojnë një rrymë ajri për një kohë të gjatë, pa rifitim të nxehtësisë.

– Modaliteti i njësisë kryesore/dytësore:

- Njësia kryesore dhe ajo dytësore e sinkronizuar fusin ajrin e pastër, ndërkohë që gjithë njësitë e tjera të ajrimit të banesës nxjerrin ajrin e shkarkuar.

– Modaliteti i njësisë dytësore/kryesore:

- Njësia kryesore dhe ajo dytësore e sinkronizuar nxjerrin ajrin e shkarkuar, ndërkohë që gjithë njësitë e tjera të ajrimit të banesës furnizojnë me ajër të pastër.



Udhëzim

Modaliteti i ajrimit të tërthortë rekomandohet për të kapur erërat në një dhomë, si p.sh. në kuzhinë. Ky modalitet mund të përdoret gjithashtu gjatë muajve të verës, për të furnizuar me ajër të pastër nga jashtë.

4.9 Modaliteti i hyrjes/daljes së ajrit

► Hapni modalitetin e hyrjes/daljes së ajrit. Për këtë, shtypni , derisa të shfaqet një nga treguesit e mëposhtëm.

Treguesi i modalitetit të hyrjes ose daljes së ajrit

Modaliteti	Me telekomandë	Me njësinë e komandimit
Ajrimi		
Ventilimi		

Përmes modalitetit të daljes/hyrjes së ajrit, butoni mund të aktivizohet për zgjedhjen e shpejtësisë së ajrimit.

► Shtypni , për të zgjedhur shpejtësinë e ajrimit.



Udhëzim

Modaliteti i ajrimit rekomandohet për nxjerrjen jashtë me shpejtësi të erës ose ajrit të shkarkuar. Modaliteti i hyrjes së ajrit rekomandohet për ajrimin e shpejtë të dhomës në mënyrë të pavarur nga temperatura e jashtme.

4.10 Bllokimi i njësisë së ajrimit kur ka ajër të jashtëm të papastër



Kujdes!

Rrezik nga dëmtimet nga përdorimi joprofesional!

Mekanizmi mbyllës i pajisjes së ajrimit është delikat dhe duhet të trajtohet me kujdes.

- ▶ Lirojeni mekanizmin mbyllës me kujdes nga mbajtësja, për të mos e dëmtuar.

Për ajrin e jashtëm të papastër, bashkë me njësitë e ajrimit të banesës jepet edhe një mekanizëm bllokues, i cili e pengon hyrjen e ajrit të papastër në dhoma.

Kushiti: Aji i jashtëm tepër e papastër

- ▶ Fikeni produktin.
- ▶ Ndiqni udhëzimet bashkëngjitur, për të instaluar mekanizmin bllokues.
- ▶ Përsëriteni këtë hap në gjithë produktet e sistemit të ajrimit.

5 Zgjidhja e defektit

Shihni tabelën për zgjidhjen e defekteve bashkëngjitur. (→ Faqe 178)

6 Kujdesi dhe mirëmbajtja

6.1 Mirëmbani filtrin



Rrezik!

Rrezik për jetën si pasojë e goditjes elektrike

- ▶ Fikni produktin me anë të çelësit ndezur/fikur.
- ▶ Kalojeni produktin pa tension, duke fikur gjithë polet e furnizimit me energji (p. sh. siguresën ose çelësin mbrojtës të tubacionit).

1. Kryeni proceset e servisit dhe të mirëmbajtjes te filtrat rreth çdo 4 muaj (si dhe pas afro 3000 orësh pune).
 - ◁ Nëse nevojiten procese mirëmbajtjeje te filtrat, drita LED e njësisë kryesore bën një pulsime me të kuqe në sekondë. Sistemi i ajrimit funksionon normalisht në modalitetin e zgjedhur. Për sa kohë që nuk është kryer mirëmbajtja e filtrit, cilësimet e sistemit të ajrimit nuk mund të ndryshohen.
2. Shtypni , nëse janë kryer proceset e mirëmbajtjes te filtrat.

7 Nxjerrja jashtë pune

7.1 Nxirreni produktin përkohësisht jashtë pune

1. Fikni produktin me anë të çelësit ndezur/fikur.
2. Kalojeni produktin pa tension, duke fikur gjithë polet e furnizimit me energji (p. sh. siguresën ose çelësin mbrojtës të tubacionit).

7.2 Përfundimisht produkti të nxirret jashtë pune

- ▶ Kujdesuni që produkti të nxirret përfundimisht jashtë pune nga një specialist.

8 Riciklimi dhe deponimi

8.1 Riciklimi dhe deponimi

Ky produkt është një pajisje elektrike ose elektrike, në kuadër të direktivës së BE-së 2012/19/EU. Pajisja është zhvilluar dhe prodhuar me materiale dhe komponente të cilësisë së lartë. Ato janë të riciklueshme dhe të ripërdorshme.

Informohuni rreth normave të vlefshme në vendin tuaj, për mbledhjen e pajisjeve të tjetra elektrike/elektronike. Duke i hedhur pajisjet e vjetra në mënyrën e duhur,

mbrohet mjedisi dhe njerëzit nga pasojat negative.

Deponimi i paketimit

- ▶ Hidheni paketimin siç duhet.
- ▶ Respektoni të gjitha rregullat relevante.

Hedhja e produktit

- ▶ Hidheni produktin dhe aksesorët e tij siç duhet.
- ▶ Respektoni të gjitha rregullat relevante.

Vlefshmëria: përveç Franca



■ Nëse produkti është i shënuar me këtë simbol:

- ▶ Në këtë rast mos e shkarkoni produktin me mbeturinat e shtëpisë.
- ▶ Dërgojeni produktin në një vend grumbullimi për pajisje të vjetra elektrike dhe elektronike.

Për informacione rreth ligjit të menaxhimit të mbeturinave në mënyrë përshtatshme për mjedisin dhe rreth rregullores së pajisjeve të vjetra elektrike dhe elektronike, vizitoni www.vaillant.hr.

Vlefshmëria: Francë



FR
Cet appareil et ses accessoires se recyclent

REPRISE
À LA LIVRAISON



À DÉPOSER
EN MAGASIN



À DÉPOSER
EN DÉCHÈTERIE



Points de collecte sur www.quefairedemesdechets.fr
Privilégiez la réparation ou le don de votre appareil !

Fshirja e të dhënave personale

Të dhënat personale (p.sh. të dhënat e regjistrimit online) mund të keqpërdoren nga palë të treta të paautorizuara.

Kur produkti përmban të dhëna personale:

- ▶ Sigurohuni që as mbi produkt, as brenda tij të mos ketë të dhëna personale, para se të hidhni produktin.

8.2 Hidhni filtrin

- ▶ Filtrat e vjetër hidhni në mbeturinat e shtëpisë.
- ▶ Respektoni të gjitha rregullat në fuqi.

Shtojcë

A Zgjidhja e defekteve

Defekti	Shkaqet e mundshme	Zgjidhja e defektit
Njësia kryesore nuk ndizet.	<ul style="list-style-type: none">– Produkti është i fikur.	<ul style="list-style-type: none">– Sigurohuni që produkti të jetë ndezur. Butoni ndezur/fikur (I/O) duhet të jetë në pozicionin e ndezur (I).
Njësia dytësore nuk ndizet.	<ul style="list-style-type: none">– Produkti është i fikur.	<ul style="list-style-type: none">– Sigurohuni që njësia kryesore dhe njësia dytësore të jenë ndezur. Butoni ndezur/fikur (I/O) duhet të jetë në pozicionin e ndezur (I).– Kur njësia kryesore është e fikur, fikeni njësinë dytësore pas një ndërprerjeje komunikimi prej 10 minutash.– Kur fiket një njësi dytësore, produktet e tjera vazhdojnë të punojnë.
Produkti ndizet, por nuk merr asnjë sinjal nga telekomanda.	<ul style="list-style-type: none">– Bateritë nuk janë vendosur si duhet në telekomandë ose mungojnë.– Sigurohuni që bateritë në telekomandë të jenë të karikuara.– Vetëm njësia kryesore merr informacione.	<ul style="list-style-type: none">– Vendosni bateri në telekomandë.– Ndërroni bateritë në telekomandë.– Drejtojeni telekomandën nga njësia kryesore.
Produkti ndizet, e merr sinjalin nga telekomanda, por ventilatori nuk funksionon.	<ul style="list-style-type: none">– Produkti nuk është ndezur ende.– Produkti është në modalitet monitorimi.	<ul style="list-style-type: none">– Prisni 40 sekonda, në mënyrë që produkti të vihet në punë.– Sigurohuni që produkti të mos jetë në modalitet monitorimi.
Produkti nuk merr asnjë sinjal nga telekomanda dhe drita e kuqe LED pulson.	<ul style="list-style-type: none">– Duhet të pastrohet filtri.– Bateritë nuk janë vendosur si duhet në telekomandë ose mungojnë.	<ul style="list-style-type: none">– Pastroni filtrat sipas udhëzimeve në kapitullin e mirëmbajtjes.– Vendosni bateri në telekomandë.
Produkti punon vetëm në modalitet ajrimi të tërthortë si njësi dytësore/dytësore natën ose me nivelin e shpejtësisë 2 me rifitim të nxehtësisë ditën.	<ul style="list-style-type: none">– Pragu i zgjedhur i lagështirës nuk është i përshtatshëm.	<ul style="list-style-type: none">– Rrisni pragun e lagështirës.

Indeksi sipas alfabetit

D	
Dokumentet	168
M	
Mënjanimi	176–177
N	
Numri i artikullit.....	170
Numri serial	170
P	
Përdorimi sipas destinimit	166
R	
Riciklimi	176
S	
Shenja-CE	170

Uputstvo za rad

Sadržaj

1	Bezbednost	181
1.1	Pravilno korišćenje.....	181
1.2	Opšte sigurnosne napomene.....	181
2	Pridržavanje propratne važeće dokumentacije	183
2.1	Čuvanje dokumentacije	183
2.2	Oblast važenja uputstava	183
3	Opis proizvoda	183
3.1	Komandni elementi	183
3.2	Prikaz	184
3.3	Serijski broj	185
3.4	Konstrukcija proizvoda.....	185
3.5	Podatak na tipskoj pločici	185
3.6	CE-oznaka	185
4	Funkcija	186
4.1	Puštanje proizvoda u rad	186
4.2	Standby režim rada.....	186
4.3	Automatski režim rada	187
4.4	Režim nadzora.....	187
4.5	Ručni režim rada.....	188
4.6	Noćni način rada	188
4.7	Režim intenzivne ventilacije.....	189
4.8	Režim poprečne ventilacije.....	189
4.9	Režim ubacivanja ili izbacivanja vazduha	190
4.10	Začepljenje jedinice za ventilaciju kada je spoljni vazduh zagađen	190
5	Otklanjanje smetnji	190
6	Nega i održavanje	191
6.1	Održavanje filtera.....	191
7	Stavljanje van pogona	191
7.1	Privremeno stavljanje van pogona proizvoda	191
7.2	Trajno stavljanje van pogona proizvoda	191
8	Reciklaža i odlaganje otpada	191
8.1	Reciklaža i odlaganje otpada.....	191
8.2	Odlaganje filtera.....	192
Dodatak	193	
A	Otklanjanje smetnji	193
Spisak ključnih reči	194	

1 Bezbednost

1.1 Pravilno korišćenje

Pri nepravilnoj ili nenamenskoj upotrebi mogu nastati opasnosti po zdravlje i život operatera postrojenja ili trećih lica, odn. do narušavanja kvaliteta proizvoda i drugih materijalnih vrednosti.

Proizvod je predviđen isključivo za ventilaciju stambenog prostora. Proizvod sme da se koristi samo sa umetnutim filterima.

Proizvod nikako nije predviđen za ventilaciju bazena. Zbog velikog opterećenja prašinom, nije dozvoljeno korišćenje proizvoda u fazi gradnje.

Namenska upotreba obuhvata:

- poštovanje priloženih uputstava za upotrebu proizvoda, kao i svih ostalih komponenta sistema
- pridržavanje svih uslova za inspekciju i održavanje navedenih u uputstvima.

Ovaj proizvod mogu da koriste deca od 8 godina i naviše kao i lica sa smanjenim psihičkim, senzornim ili mentalnim sposobnostima ili nedostatkom iskustva i znanja, ukoliko su pod nadzorom ili su vezano za sigurnu upotrebu proizvoda podučeni i razumeju opasnosti koje iz toga mogu da nastanu. Deca ne smeju da se igraju sa proi-

zvodom. Čišćenje i korisničko održavanje ne smeju da vrše deca bez nadzora.

Upotreba koja se razlikuje od one opisane u ovom uputstvu ili upotreba koja izlazi izvan okvira ovde opisane upotrebe, smatraće se nenamenskom. Nenamenska je i svaka neposredna komercijalna i industrijska upotreba.

Pažnja!

Svaka zloupotreba je zabranjena.

1.2 Opšte sigurnosne napomene

1.2.1 Opasnost od pogrešnog rukovanja

Zbog pogrešnog rukovanja možete sami sebi da naškodite i da prouzrokuje materijalnu štetu.

- ▶ Pažljivo pročitajte priloženo uputstvo i sva važeća dokumenta, naročito poglavlje „Sigurnost“ i upozoravajuće napomene.
- ▶ Sprovedite aktivnosti samo kao što su opisane u priloženom uputstvu za rad.

1.2.2 Opasnost od povreda zbog ventilatora

Velika brzina okretanja ventilatora može dovesti do povreda.

- ▶ Nipošto ne stavljajte prste ili druge predmete u dovod



i odvod vazduha ili između lamela tokom rada proizvoda.

1.2.3 Opasnost od požara prouzrokovana otvorenim plamenom ili zapaljivim gasovima

- ▶ Ne prinosite izvore toplote sa otvorenim plamenom vazdušnom strujanju uređaja.
- ▶ Ne koristite u blizini proizvoda nikakve sprejeve i druge zapaljive gasove.

2 Pridržavanje proratne važeće dokumentacije

- ▶ Obavezno se pridržavajte svih uputstava za upotrebu koja su priložena komponentama postrojenja.
- ▶ Obratite pažnju na napomene specifične za određene zemlje u prilogu Country Specifics.

2.1 Čuvanje dokumentacije

- ▶ Čuvajte ovo uputstvo, kao i svu drugu dokumentaciju radi kasnijeg korišćenja.

2.2 Oblast važenja uputstava

Ovo uputstvo važi isključivo za:

Broj artikla proizvoda

VAR 60/2 D	0010047340
VAR 60/2 DW	0010047341

3 Opis proizvoda

Proizvod je decentralizovani uređaj za ventilaciju objekta. Stambena ventilatorska jedinica je opremljena sa dva senzora:

- Senzor za vlažnost.
- Senzor za osvetljenost.

Stambena ventilatorska jedinica može se integrisati u sistem sa do 16 stambenih ventilatorskih uređaja.

Za uravnoteženu ventilaciju mora se instalirati paran broj stambenih ventilacionih jedinica.

Sistem za ventilaciju funkcioniše po principu vodeća-prateća jedinica.

Uređaj za provetranje objekta VAR 60/2 D je kompatibilan sa sledećim proizvodima:

- Kontrolna jedinica VAZ CP/2 ili VAZ CPC/2.

Ili

- Daljinsko upravljanje VAZ RC/2.

Uređaj za provetranje objekta VAR 60/2 DW je kompatibilan sa sledećim proizvodima:

- Kontrolna jedinica VAZ CPW/2 ili VAZ CPCW/2.

Ili

- Daljinsko upravljanje VAZ RC/2.

3.1 Komandni elementi

Oblast važenja: Komandna jedinica

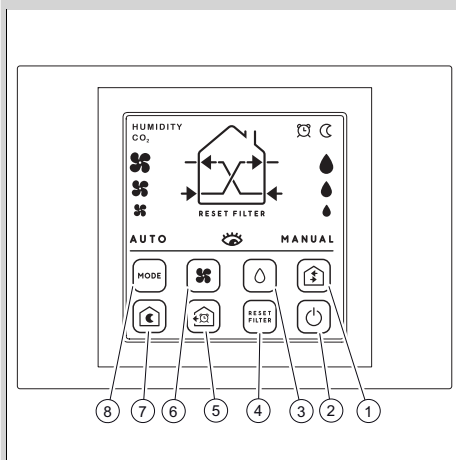

- | | |
|---------------------------------------|---------------------------------------|
| 1 Izbor načina rada strujanja vazduha | 5 Izbor režima intenzivne ventilacije |
| 2 Taster za deblokadu | 6 Manuelni izbor brzine |
| 3 Izbor praga relativne vlažnosti | 7 Izbor noćnog načina rada |
| 4 Isključivanje alarma filtera | 8 Izbor vrste režima rada |

Oblast važenja: Daljinsko upravljanje

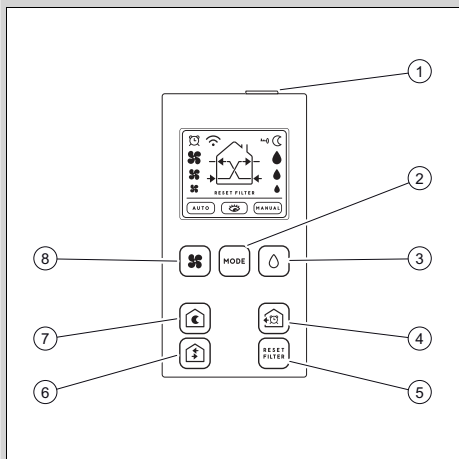

- | | |
|---------------------------------------|---------------------------------------|
| 1 Taster za deblokadu | 5 Isključivanje alarma filtera |
| 2 Izbor vrste režima rada | 6 Izbor načina rada strujanja vazduha |
| 3 Izbor praga relativne vlažnosti | 7 Izbor noćnog načina rada |
| 4 Izbor režima intenzivne ventilacije | 8 Manuelni izbor brzine |

3.2 Prizak

Oblast važenja: Daljinsko upravljanje

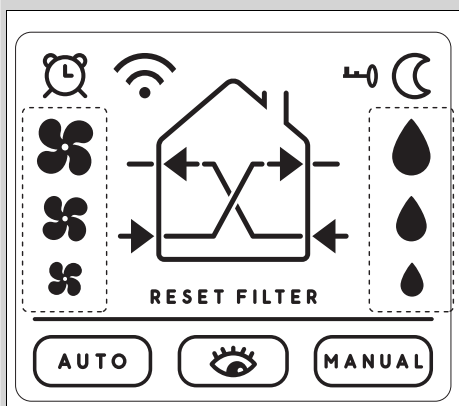

Simbol	Značenje
	Displej blokiran
	Noćni način rada aktiviran

Simbol	Značenje
	Relativni prag vlažnosti
	Ručni režim rada je aktivan
	Režim nadzora aktiviran
	Automatski sistem je aktiviran
RESET FILTER	Potvrda resetovanja alarma filtera
	Broj obrtaja ventilatora
	Režim intenzivne ventilacije
	Slanje signala
	Prikaz aktuelnog načina rada

Oblast važenja: Komandna jedinica

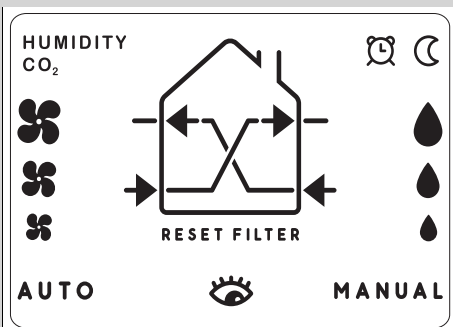

Simbol	Značenje
	Aktiviran režim intenzivne ventilacije
	Noćni način rada aktiviran
	Relativni prag vlažnosti
MANUAL	Ručni režim rada je aktivan
	Režim nadzora aktiviran
AUTO	Automatski sistem je aktiviran
RESET FILTER	Potvrda resetovanja alarma filtera
	Broj obrtaja ventilatora
HUMIDITY	Visoki prag vlažnosti

Simbol	Značenje
CO ₂	Visoki prag CO ₂ (prikazuje se samo na modelima sa CO ₂ senzorima)
	Prikaz aktuelnog načina rada

3.3 Serijski broj

Serijski broj stoji na dva različita mesta:

- Na unutrašnjoj strani glavne jedinice.
- Na spoljašnjoj strani ventilacione jedinice i jedinice za odzračivanje.

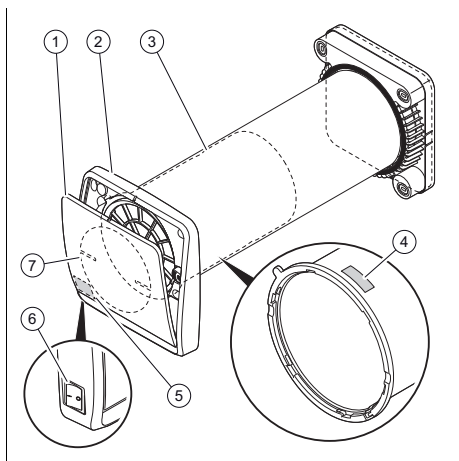

3.4 Konstrukcija proizvoda



- | | | | |
|---|--|---|--|
| 1 | Prednja vrata | 5 | Serijski broj 2 |
| 2 | Glavna jedinica | 6 | Prekidač za uključivanje/isključivanje (0/1) |
| 3 | Ventilaciona jedinica i jedinica za odzračivanje | 7 | Uređaj za zaključavanje |
| 4 | Serijski broj 1 | | |

3.5 Podatak na tipskoj pločici

Pločica sa oznakom tipa se nalazi na unutrašnjoj strani jedinice za ventilaciju.

Podatak na tipskoj pločici	Značenje
	Pročitajte uputstvo!
	Klasa zaštite II

Podatak na tipskoj pločici	Značenje
VAR 60/2 D VAR 60/2 DW	Oznaka tipa
VAR	Uređaj za provetranje objekta sa rekuperacijom toplote
60	maks. zapreminski protok vazduha u. m ³ /h
/2	Generacija proizvoda
D	Decentralizovana (verzija povezana kablom)
DW	Decentralizovana (radio verzija)
1 ~ /N	1-fazno napajanje
V	Napon mreže
Hz	Mrežna frekvencija
W	Maksimalna električna snaga
IP	Stepen zaštite
T	Maksimalna temperatura

3.6 CE-oznaka



CE-oznakom se dokumentuje da proizvodi u skladu sa izjavom o usklađenosti, ispunjavaju osnovne zahteve važećih smernica.

Proizvođač ovim izjavljuje da je tip radio sistema opisan u uputstvu u skladu sa regulativom 2014/53/EU.

Kompletan tekst EU izjave o usaglašenosti je dostupan na sledećoj Internet adresi:

<https://www.vaillant-group.com/doc/doc-radio-equipment-directive>

4 Funkcija

4.1 Puštanje proizvoda u rad

1. Uverite se da su svi uređaji za provetranje propisno montirani.
2. Uključite sve uređaje za provetranje u sistemu za provetranje po redu pomoću prekidača uklj./isklj.

Oblast važenja: Daljinsko upravljanje

- ▶ Uperite daljinsko upravljanje u vodeću jedinicu.

Oblast važenja: Komandna jedinica

- ▶ Aktivirajte kontrolnu jedinicu, pre nego što uključite jedinice za ventilaciju.

3. Pomoću elementa za rukovanje izaberite način rada.

4.1.1 Značenje vizuelnih i akustičkih signala

4.1.1.1 Opis signala poslate od proizvoda

Polozicija LED lampica

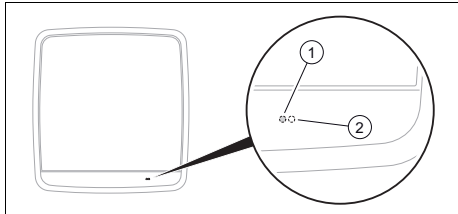

- 1 Bela LED lampica 2 Crvena LED lampica

Prikazani signal	Stanje	Značenje
Bela LED lampica	Konstantno svetlo Izlaz akustičnog signala	Prijem naredbe
Crvena LED lampica	LED lampica treperi svakih 60 sekundi	Režim nadzora
	LED lampica treperi jednom u sekundi	Aktiviran alarm filtera

Prikazani signal	Stanje	Značenje
Crvena LED lampica	LED lampica svetli konstantno	Aktiviran alarm za vlagu

Optički alarmi se vide samo tokom dana i na vodećoj jedinici. Noću se optički signal ne vidi.

Prateća jedinica prikazuje svetlosni signal samo ako komunikacija sa vodećom jedinicom ne funkcioniše. U tom slučaju proizvod neprekidno prikazuje crvenu svetleću LED lampicu.

4.1.2 Relativni prag vlažnosti

Relativni prag vlažnosti može se parametrisirati na 40%, 60% ili 90%.

Režimi rada kada je prag vlažnosti prekoračen objašnjeni su u sledećim (→ strana 187) poglavljima.

4.1.3 Senzor za osvetljenost

Proizvod je opremljen senzorom za osvetljenost koji automatski prepoznaje da li je dan ili noć.

Noćni način rada se automatski uključuje.

4.1.4 Režim rekuperacije toplote

Proizvod radi 70 sekundi u režimu izbacivanja vazduha i 70 sekundi u režimu ubacivanja vazduha u obrnutom ciklusu.



Napomena

Ovo je standardni režim proizvoda.

4.2 Standby režim rada

Oblast važenja: Daljinsko upravljanje

Daljinsko upravljanje prelazi u Standby i blokira se nakon 60 sekundi neaktivnosti. Na displeju se onda pojavljuje simbol .

- ▶ Da biste ga deblokirali, pritisnite taster na gornjoj strani daljinskog upravljanja.

Oblast važenja: Komandna jedinica

Komandna jedinica prelazi u Standby i blokira se nakon 10 sekundi neaktivnosti.

- ▶ Pritisnite da biste deblokirali .

Potrebno je 40 sekundi da se prednja vrata otvore/zatvore kada je sistem za ventilaciju uključen/isključen.

4.3 Automatski režim rada

- ▶ Uključite automatski režim. Da biste to uradili, pritisnite  dok se ne pokaže sledeći prikaz.

Prikaz automatskog režima

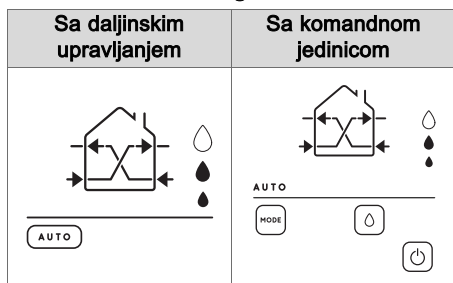

Kroz automatski režim može se aktivirati taster  za izbor željenog relativnog praga vlažnosti.

- ▶ Pritisnite  da biste izabrali relativni prag vlažnosti.

Kada je automatski režim aktiviran, senzori za vlagu i osvetljenost su aktivni. Uređaji za ventilaciju rade samostalno.



Napomena

Automatski režim se preporučuje za standardni rad sistema za ventilaciju.

Opis funkcija automatskog načina rada

Sadržaj vlage ili CO ₂ *	Reakcija sistema za ventilaciju	
Standardno	Dan	Jedinice za ventilaciju rade sa brzinom stepena 1, rekuperacija toplote je aktivna.
	Noć	Jedinice za ventilaciju rade na noćnom nivou brzine, rekuperacija toplote je aktivna.
O parametrima vrednostima	Dan	Jedinice za ventilaciju rade sa brzinom stepena 2, rekuperacija toplote je aktivna.
	Noć	Jedinice za ventilaciju rade samo u režimu poprečnog provetravanja vodeća/prateća jedinica sa jednom brzinom u noćnom načinu rada.

* Relevantno samo za modele sa CO₂ senzorom

4.4 Režim nadzora

- ▶ Uključite režim nadzora. Da biste to uradili, pritisnite  dok se ne pokaže sledeći prikaz.

Prikazati režim nadzora

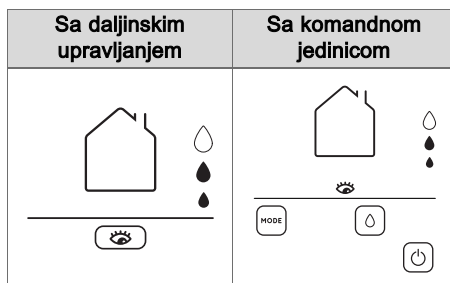

U režimu nadzora može se aktivirati taster  za izbor relativnog praga vlažnosti.

- ▶ Pritisnite  da biste izabrali relativni prag vlažnosti.



Napomena

Upotreba ovog režima se preporučuje kada rekuperacija toplote nije potrebna, ali prostorije moraju biti provetrene kako bi se izbegla stagnacija vazduha i prekomerna vlažnost, na primer u nenaseljenim kućama ili za vreme odmora.

- ▶ Pritisnite da biste izabrali brzinu ventilacije.

Kada se ovaj način rada aktivira, senzori za osvetljenost i vlagu se deaktiviraju, i uređaji za ventilaciju rade sa rekuperacijom toplote. Manuelni način rada ostaje aktiviran sve dok se neki drugi način rada ne izabere.

Opis funkcija režima odmora

Sadržaj vlage ili CO ₂ *	Reakcija sistema za ventilaciju	
Standardno	Dan	Uređaji za ventilaciju su u Standby načinu rada, prednja vrata su zatvorena.
	Noć	
O parametrima vrednostima	Dan	Jedinice za ventilaciju rade sa brzinom stepena 2, rekuperacija toplote je aktivna.
	Noć	Jedinice za ventilaciju rade samo u režimu poprečnog provetravanja vodeća/prateća jedinica sa jednom brzinom u noćnom načinu rada.

* Relevantno samo za modele sa CO₂ senzorom



Napomena

Korišćenje ovog podešavanja se preporučuje ako želite da koristite funkciju rekuperacije toplote nezavisno od sadržaja vlage u prostoriji, ili ako želite da definišete konstantnu brzinu za celokupni sistem ventilacije.

4.5 Ručni režim rada

- ▶ Uključite ručni način rada. Da biste to uradili, pritisnite dok se ne pokaže sledeći prikaz.

Prikaz ručnog načina rada

Sa daljinskim upravljanjem	Sa komandnom jedinicom

U ručnom načinu rada može se aktivirati taster za izbor brzine ventilacije.

4.6 Noćni način rada

- ▶ Uključite noćni način rada. Da biste to uradili, pritisnite dok se ne pokaže sledeći prikaz.

Prikaz noćnog načina rada

Sa daljinskim upravljanjem	Sa komandnom jedinicom

Kada se noćni način rada aktivira, uređaji za ventilaciju rade i vraćaju toplotu minimalnom brzinom dok se ne odabere drugi način rada.

Kada je noćni režim aktiviran, svi senzori vlažnosti i osvetljenosti nisu aktivni.



Napomena

Noćni način rada se preporučuje kada je okolina vrlo tiha i kada se čuje samo zvuk uređaja za ventilaciju.

4.7 Režim intenzivne ventilacije

- Pozovite režim intenzivne ventilacije.

Da biste to uradili, pritisnite  dok se ne pokaže sledeći prikaz.

Prikaz režima intenzivne ventilacije

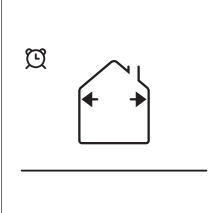
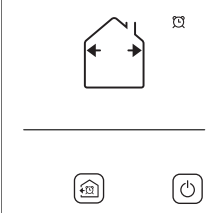
Sa daljinskim upravljanjem	Sa komandnom jedinicom
	

Kada je režim intenzivne ventilacije aktiviran, sve jedinice za ventilaciju rade 20 minuta maksimalnom brzinom. Na kraju ciklusa, jedinice za ventilaciju vraćaju se na parametrisirana podešavanja.



Napomena

Intenzivni režim ventilacije se preporučuje kako bi se jaki mirisi ili otpadni vazduh brzo odveli.

4.8 Režim poprečne ventilacije

- Uključite režim poprečne ventilacije. Da biste to uradili, pritisnite  dok se ne pokaže sledeći prikaz.

◁ Kada  pritisnete, menja se režim ventilacije. On menja od vodeća/prateća do prateća/vodeća jedinica.

Prikaz načina rada za parametrisiranje poprečne ventilacije

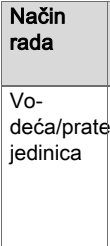
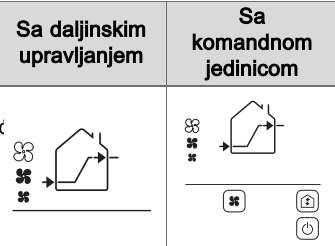
Način rada	Sa daljinskim upravljanjem	Sa komandnom jedinicom
Vodeća/prateća jedinica		

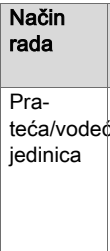
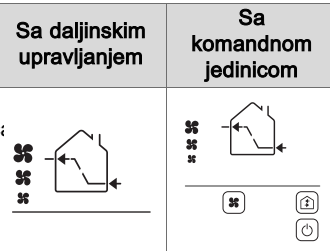
Način rada	Sa daljinskim upravljanjem	Sa komandnom jedinicom
Prateća/vodeća jedinica		



Napomena

Vodeća jedinica je predstavljena levom strelicom.

Kroz režim poprečne ventilacije može se aktivirati taster  za izbor brzine ventilacije.

- Pritisnite  da biste izabrali brzinu ventilacije.

Pri aktivirani poprečnoj ventilaciji, uređaji za ventilaciju objekta trajno proizvode strujanje vazduha bez rekuperacije toplote.

- Režim vodeća/prateća jedinica:
 - Vodeća i sinhronizovane prateće jedinice dovode svež vazduh dok svi ostali uređaji za ventilaciju objekta odvođe otpadni vazduh.
- Režim prateća/vodeća jedinica:
 - Vodeća i sinhronizovane prateće jedinice odvođe otpadni vazduh dok svi ostali uređaji za ventilaciju objekta dovode svež vazduh.



Napomena



Režim poprečne ventilacije se preporučuje kako bi zadržao mirise u prostoriji kao na primer u kuhinji.

Ovaj način rada može se koristiti i u letnjim mesecima za dovod svežeg vazduha iz spoljašnjosti.

4.9 Režim ubacivanja ili izbacivanja vazduha

- ▶ Uključite režim ubacivanja ili izbacivanja vazduha. Da biste to uradili, pritisnite  dok se ne pokaže jedan od sledećih prikaza.

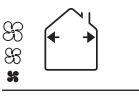
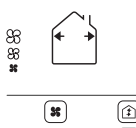
Prikaz režima ubacivanja ili izbacivanja vazduha

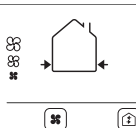
Način rada	Sa daljinskim upravljanjem	Sa komandnom jedinicom
Izbacivanje vazduha		
Ubacivanje vazduha		

U režimu za ubacivanja ili izbacivanja vazduha može se aktivirati taster  za izbor brzine ventilacije.

- ▶ Pritisnite  da biste izabrali brzinu ventilacije.



Napomena

Režim izbacivanja vazduha se preporučuje kako bi se jaki mirisi ili otpadni vazduh brzo odveli. Režim ubacivanja vazduha se preporučuje za brzu ventilaciju prostorije bez obzira na spoljašnju temperaturu.

4.10 Začepljenje jedinice za ventilaciju kada je spoljni vazduh zagađen



Oprez!

Opasnost od materijalnih oštećenja zbog nepravilne manipulacije!

Uređaj za zaključavanje uređaja za provetravanje objekta je osetljiv i zahteva pažljivo rukovanje.

- ▶ Uređaj za zaključavanje pažljivo otpustite iz držača, da ne bi došlo do oštećenja.

U slučaju izuzetno zagađenog spoljašnjeg vazduha, uz uređaj za provetravanje stambenog objekta se isporučuje uređaj za zaključavanje koji sprečava prodor zagađenog vazduha u prostorije.

Uslov: Ekstremno zagađen spoljašnji vazduh

- ▶ Isključite proizvod.
- ▶ Pratite uputstva u prilogu, da biste instalirali uređaj za zaključavanje.
- ▶ Ponovite ove korake za sve proizvode sistema za ventilaciju.

5 Otklanjanje smetnji

Vidi tabelu za uklanjanje smetnji u prilogu. (→ strana 193)

6 Nega i održavanje

6.1 Održavanje filtera



Opasnost!

Opasnost po život zbog strujnog udara

- ▶ Isključite proizvod preko prekidača za uključivanje i isključivanje.
- ▶ Isključite proizvod sa napona tako što ćete isključiti napajanje strujom sa svih polova (npr. osigurač ili zaštitni prekidač napajanja).

1. Obavite radove održavanja i servisiranja na filterima otprilike svaka 4 meseca (tj. nakon otprilike 3000 radnih sati).

◁ Kada su radovi održavanja na filterima neophodni, LED lampica vodeće jedinice treperi crveno jednom u sekundi. Sistem za ventilaciju funkcionise normalno u izabranom načinu rada. Podešavanja sistema za ventilaciju se ne mogu menjati dok se ne izvrši održavanje filtera.

2. Pritisnite , nakon što je rad održavanja na filterima izveden.

7 Stavljanje van pogona

7.1 Privremeno stavljanje van pogona proizvoda

1. Isključite proizvod putem prekidača za uključivanje i isključivanje.
2. Isključite proizvod sa napona tako što ćete isključiti napajanje strujom sa svih polova (npr. osigurač ili zaštitni prekidač napajanja).

7.2 Trajno stavljanje van pogona proizvoda

- ▶ Pustite da instalater stavi proizvod trajno van pogona.

8 Reciklaža i odlaganje otpada

8.1 Reciklaža i odlaganje otpada

Ovaj proizvod je električni odn. elektronski uređaj u skladu sa evropskoj direktivi 2012/19/EU. Uređaj je razvijen i proizveden od kvalitetnih materijala i komponenti. Oni se mogu reciklirati i ponovo koristiti.

Informišite se o zakonima o odvojenom skupljanju električnih/elektronskih korišćenih uređaja koji važe u vašoj zemlji. Zahvaljujući pravilnom odlaganju korišćenih uređaja u otpad životna sredina i ljudi se štite od mogućih negativnih posledica.

Odlaganje pakovanja

- ▶ Propisno odložite pakovanje.
- ▶ Vodite računa o svim relevantnim propisima.

Odložite proizvod

- ▶ Pravilno odložite proizvod i pribor u otpad.
- ▶ Vodite računa o svim relevantnim propisima.

Oblast važenja: osim Francuske



■ Ako je proizvod obeležen ovim simbolom:

- ▶ U tom slučaju proizvod nemojte da odložite na kućni otpad.
- ▶ Umesto toga proizvod predajte na sa-birno mesto za električne i elektronske stare uređaje.

Napomene o zakonu o održivom upravljanju otpadom i uredbi o starim električnim i elektronskim uređajima možete pogledati na veb-stranici kompanije Vaillant www.vaillant.hr.



Brisanje ličnih podataka

Neovlašćena treća lica mogu da zloupotrebe lične podatke (npr. podaci za onlajn prijavu).

Ako proizvod sadrži lične podatke:

- ▶ Pre otklanjanja proizvoda u otpad, uverite se da se na ili u proizvodu na nalaze lični podaci.

8.2 Odlaganje filtera

- ▶ Odložite stare filtere u kućni otpad.
- ▶ Vodite računa o svim važećim propisima.

Dodatak

A Otklanjanje smetnji

Smetnja	Mogući uzrok	Otklanjanje smetnji
Vodeća jedinica se ne pokreće.	<ul style="list-style-type: none">– Proizvod je isključen.	<ul style="list-style-type: none">– Uverite se da je proizvod uključen. Taster za uključivanje/isključivanje (I/O) mora se nalaziti u poziciji uključivanja (I).
Prateća jedinica se ne pokreće.	<ul style="list-style-type: none">– Proizvod je isključen.	<ul style="list-style-type: none">– Uverite se da su vodeća jedinica i prateća jedinica uključene. Taster za uključivanje/isključivanje (I/O) mora se nalaziti u poziciji uključivanja (I).– Ako je vodeća jedinica isključena, prateća jedinica će se takođe isključiti nakon 10-minutne pauze u komunikaciji.– Ako se prateća jedinica isključi, ostali proizvodi rade i dalje.
Proizvod je pokrenut, ali ne prima signal od daljinskog upravljanja.	<ul style="list-style-type: none">– Baterije nisu pravilno ili nisu uopšte postavljene u daljinsko upravljanje.– Uverite se da su baterije u daljinskom upravljanju napunjene.– Samo vodeća jedinica prima informacije.	<ul style="list-style-type: none">– Stavite baterije u daljinsko upravljanje.– Zamenite baterije u daljinskom upravljanju.– Uperite daljinsko upravljanje u vodeću jedinicu.
Proizvod je pokrenut i prima signal od daljinskog upravljanja, ali ventilator ne funkcioniše.	<ul style="list-style-type: none">– Proizvod još nije pokrenut.– Proizvod je u režimu nadzora.	<ul style="list-style-type: none">– Sačekajte 40 sekundi da se proizvod stavi u pogon.– Uverite se da proizvod nije u režimu nadzora.
Proizvod ne prima signal od daljinskog upravljanja i crvena LED lampica treperi.	<ul style="list-style-type: none">– Filter se mora očistiti.– Baterije nisu pravilno ili nisu uopšte postavljene u daljinsko upravljanje.	<ul style="list-style-type: none">– Očistite filtere prema uputstvima u poglavlju za održavanje.– Stavite baterije u daljinsko upravljanje.
Proizvod radi samo u režimu poprečne ventilacije vodeća/prateća jedinica noću ili na nivou brzine 2 sa aktivnom rekuperacijom toplote tokom dana.	<ul style="list-style-type: none">– Izabrani prag vlažnosti nije adekvatan.	<ul style="list-style-type: none">– Povećajte prag vlažnosti.

Spisak ključnih reči

B	
Broj artikla	185
C	
CE-oznaka	185
D	
Dokumentacija.....	183
O	
Odlaganje	191–192
P	
Pravilno korišćenje	181
R	
Reciklaža	191
S	
Serijski broj.....	185

Figures

1 Installing the seal filter for a leak-tightness test in the installation or in the event of extreme contamination

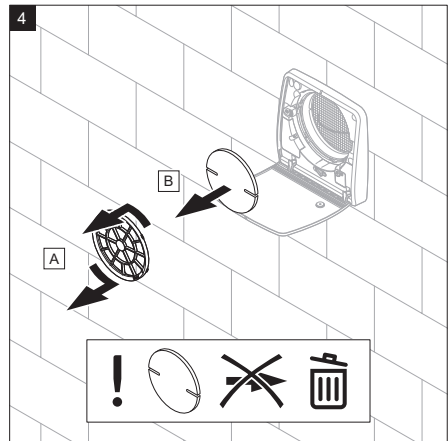
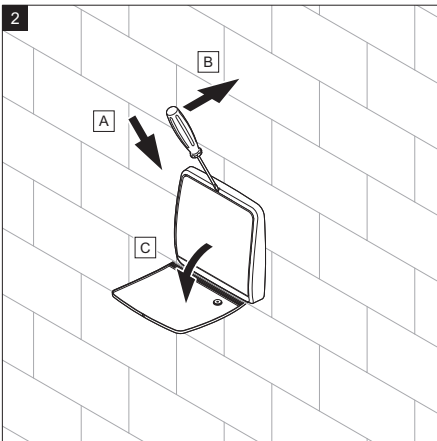
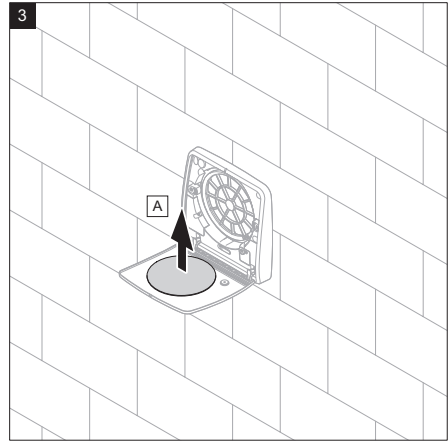
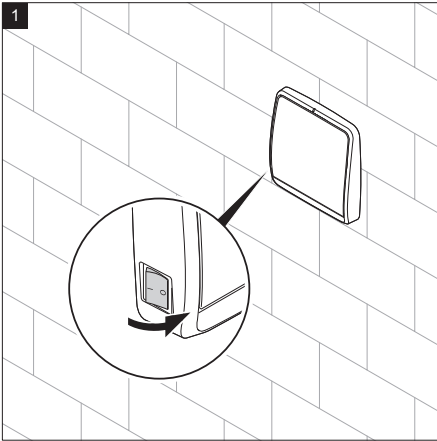

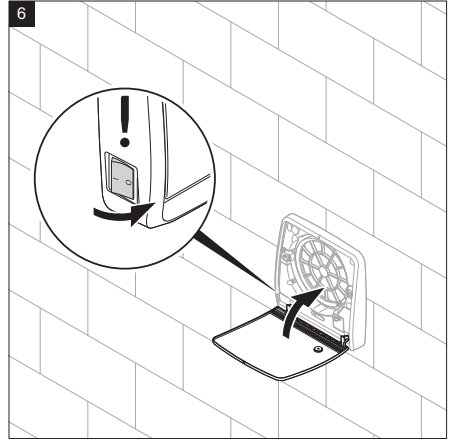
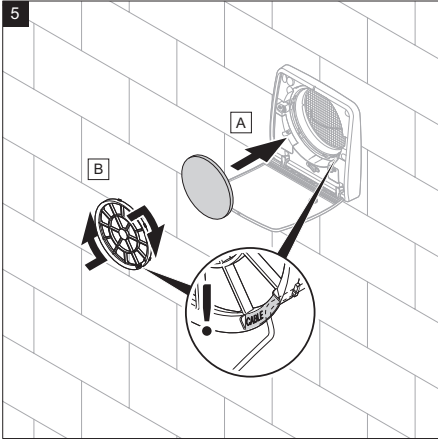

2 Maintaining the filters

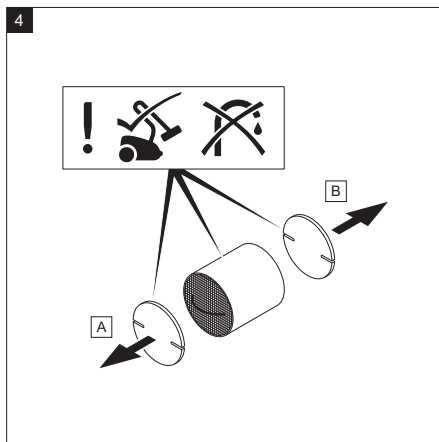
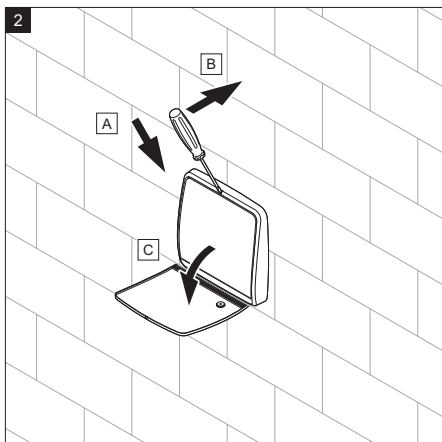
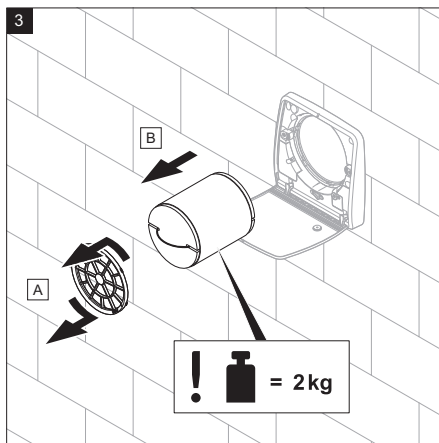
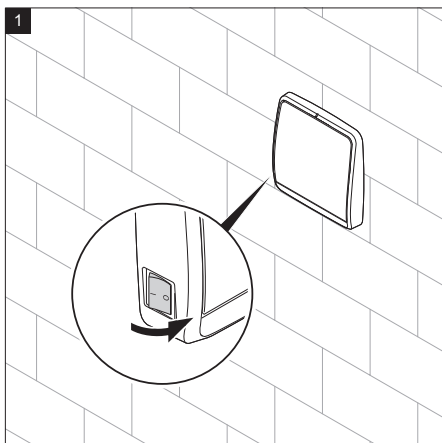

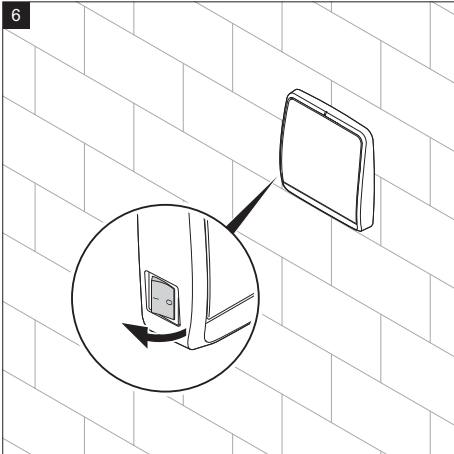
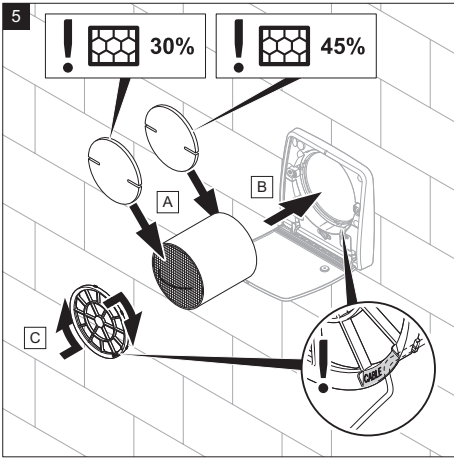

Country specifics

1 AL, Albania

1.1 Garancia

Për informacione lidhur me garancinë e prodhimit, mund të shkruani në adresën që gjeni në faqen e pasme.

1.2 Shërbimi i klientit

Për të dhënat e kontaktit për shërbimin tonë të klientit, mund të shkruani në adresën që gjeni në faqen e pasme ose në faqen e internetit www.vaillant.com.

1.3 Address

Vaillant d.o.o.

Heinzlova 60

10000 Zagreb

Hrvatska

Tel. 01 6188 670

Tel. 01 6188 671

Tel. 01 6064 380

Tehnički odjel 01 6188 673

info@vaillant.hr

www.vaillant.hr

2 BA, Bosnia

2.1 Jamstvo

Informacije o jamstvu proizvođača zatražite na adresi za kontakt navedenoj na stražnjoj strani.

2.2 Servisna služba za korisnike

Podaci za kontakt naše servisne službe za korisnike možete naći u adresi navedenoj na stražnjoj strani ili na www.vaillant.ba.

2.3 Address

Vaillant d.o.o.

Bulevar Meše Selimovića 81A

BiH Sarajevo

Bosna i Hercegovina

Tel. 033 6106 35

Fax 033 6106 42

vaillant@bih.net.ba

www.vaillant.ba

2.4 Garancija

Informacije o garanciji proizvođača možete da dobijete na adresi za kontakt navedenoj na poledini.

2.5 Služba za korisnike

Podaci za kontakt naše službe za korisnike možete pronaći na adresi datoj na poledini ili na www.vaillant.ba.

2.6 Address

Vaillant d.o.o.

Bulevar Meše Selimovića 81A

BiH Sarajevo

Bosna i Hercegovina

Tel. 033 6106 35

Fax 033 6106 42

vaillant@bih.net.ba

www.vaillant.ba

3 CZ, Czech Republic

3.1 Záruka

Informace o záruce výrobce obdržíte na kontaktní adrese na zadní straně.

3.2 Zákaznické služby

Kontaktní údaje pro naše zákaznické služby obdržíte na adrese na zadní straně nebo na www.vaillant.cz.

3.3 Address

Vaillant Group Czech s. r. o.

Plzeňská 188
CZ-252 19 Chrástřany
Česká republika
Telefon +420 281 028 011
Telefax +420 257 950 917
vaillant@vaillant.cz
www.vaillant.cz

4 EE, Estonia

4.1 Garantii

Teavet tootja garantii kohta päriige tagakülje toodud kontaktaadressil.

4.2 Kienditeenindus

Meie klienditeeninduse kontaktandmed leiate tagaküljel toodud aadressi või www.vaillant.ee alt.

4.3 Address

Vaillant Group Czech s. r. o.

Plzeňská 188
CZ-252 19 Chrástřany
Česká republika
Telefon +420 281 028 011
Telefax +420 257 950 917
vaillant@vaillant.cz
www.vaillant.cz

5 HR, Croatia

5.1 Jamstvo

Informacije o jamstvu proizvođača zatražite na adresi za kontakt navedenoj na stražnjoj strani.

5.2 Servisna služba

Korisnik je dužan pozvati ovlašteni servis za prvo puštanje uređaja u pogon i ovjeru jamstvenog lista. U protivnom tvorničko jamstvo nije važeće. Sve eventualne popravke na uređaju smije obavljati isključivo ovlašteni servis. Popis ovlaštenih servisa moguće je dobiti na prodajnim mjestima ili u Predstavništvu tvrtke:

Vaillant d.o.o.

Heinzelova 60
10000 Zagreb
Hrvatska
Tel. 01 6188 670
Tel. 01 6188 671
Tel. 01 6064 380
Tehnički odjel 01 6188 673
info@vaillant.hr
www.vaillant.hr

6 HU, Hungary

6.1 Garancia

A gyártó garanciájával kapcsolatos kérdéseire a hátoldalon megadott elérhetőségeken kaphat választ.

6.2 Vevőszolgálat

Javítási és felszerelési tanácsért forduljon a Vaillant központi képviselőjéhez, amely saját márkaszervizzel és szerződött Vaillant Partnerhálózattal rendelkezik. Megszűnik a gyári garancia, ha a készüléken nem a Vaillant Márkaszerviz vagy a javításra feljogosított Vaillant Partnerszerviz végzett munkát, illetve ha a készülékbe nem eredeti Vaillant alkatrészeket építettek be!

6.3 Address

Vaillant Saunier Duval Kft.

Office Campus Irodaház

A épület, II. emelet

1097 Budapest

Gubacsi út 6.

Magyarország

Tel +36 1 464 7800

vaillant@vaillant.hu

www.vaillant.hu

7 IT, Italy

7.1 Garanzia

Informazioni sulla garanzia del produttore possono essere richieste all'indirizzo di contatto sul retro.

7.2 Servizio di assistenza Italia

I Centri di Assistenza ufficiali Vaillant sono formati da tecnici qualificati e sono istruiti direttamente da Vaillant sui prodotti.

I Centri di Assistenza ufficiali Vaillant utilizzano inoltre solo ricambi originali.

Contatti il Centro di Assistenza ufficiale Vaillant più vicino chiamando il numero verde 800-088766 oppure consultando il sito www.vaillant.it

7.3 Address

Vaillant Group Italia S.p.A.

Via Benigno Crespi 70

20159 Milano

Italia

Tel. +39 02 697 121

Fax +39 02 697 12500

Assistenza clienti 800 088 766

info.italia@vaillantgroup.it

www.vaillant.it

8 LT, Lithuania

8.1 Garantija

Informacijos apie gamintojo garantiją galite gauti galiniame puslapyje nurodytu kontaktiniu adresu.

8.2 Klientų aptarnavimas

Mūsų klientų aptarnavimo tarnybos kontaktinius duomenis rasite galiniame puslapyje nurodytu adresu arba puslapyje www.vaillant.lt.

8.3 Address

Vaillant Group International GmbH

Berghauser Strasse 40

D-42859 Remscheid

Deutschland, Germany

Tel. +49 2191 18 0

www.vaillant.com

9 PL, Poland

9.1 Gwarancja

Informacje dotyczące gwarancji producenta można uzyskać zwracając się pod adres kontaktowy podany na odwrocie.

9.2 Serwis

W przypadku pytań dotyczących instalacji urządzenia lub spraw serwisowych, prosimy o kontakt z Infolinią Vaillant.

Infolinia: 0801 804444

9.3 Address

Vaillant Saunier Duval Sp. z o.o.

ul. 1 Sierpnia 6A, budynek C

02-134 Warszawa

Polska

Tel. 022 3230100

Fax 022 3230113

Infolinia 0801 804444

vaillant@vaillant.pl

www.vaillant.pl

10 PT, Portugal

10.1 Garantia

Solicite as informações relativas à garantia do fabricante através do endereço de contacto indicado no verso.

10.2 Serviço de apoio ao cliente

Pode encontrar os dados de contacto para o nosso serviço de apoio ao cliente por baixo do endereço indicado no verso ou em www.vaillant.pt.

10.3 Address

Vaillant Group International GmbH

Berghauser Strasse 40
D-42859 Remscheid
Deutschland, Germany
Tel. +49 2191 18 0
www.vaillant.com

11 RO, Romania

11.1 Garanția

Puteți solicita informații privind garanția producătorului la adresa de contact indicată pe partea posterioară.

11.2 Firma de service

Vaillant Group România S. R. L.

Soseaua Bucuresti Nord nr. 10 incinta
Global City Business Park, Cladirea O21,
parter si etaj 1
077190 Voluntari jud. Ilfov
România
Tel. +40 (0) 21 209 8888
Fax +40 (0) 21 232 2 275
office@vaillant.com.ro
www.vaillant.com.ro

12 RS, Serbia

12.1 National test symbol, Serbia



The test symbol shows that the products comply with the basic requirements of all relevant national regulations in Serbia as stated on the data plate.

12.2 Garancija

Informacije o garanciji proizvođača možete da dobijete na adresi za kontakt navedenoj na poleđini.

12.3 Servisna služba

Korisnik je dužan da pozove ovlašćeni servis za prvo puštanje uređaja u pogon i overu garantnog lista. U protivnom fabrička garancija nije važeća. Sve eventualne popravke na uređaju sme obavljati isključivo ovlašćeni servis.

Popis ovlašćenih servisa moguće je dobiti na prodajnim mestima ili u Predstavništvu firme Vaillant GmbH, Radnička 59, Beograd ili na Internet stranici: www.vaillant.rs

12.4 Address

Vaillant d.o.o.

Radnička 59
11030 Beograd
Srbija
Tel. 011 3540 050
Tel. 011 3540 250
Tel. 011 3540 466
Fax 011 2544 390
info@vaillant.rs
www.vaillant.rs

13 SI, Slovenia

13.1 Garancija

Informacije o garanciji proizvajalca lahko dobite na kontaktnem naslovu, ki je naveden na zadnji strani.

13.2 Servisna služba

Uporabnik je za prvi zagon naprave in potrditev garancijskega lista dolžan poklicati pooblaščenega Vaillant servis. V nasprotnem primeru garancija ne velja. Vsa eventualna popravila na aparatu lahko izvaja izključno Vaillant servis.

Popis pooblaščenih serviserjev lahko dobite na Zastopstvu Vaillanta v Sloveniji:

Vaillant d.o.o.

Dolenjska c. 242 b

1000 Ljubljana

Slovenija

Tel. 01 28093 40

Tel. 01 28093 42

Tel. 01 28093 46

Tehnični oddelek 01 28093 45

Fax 01 28093 44

info@vaillant.si

www.vaillant.si

14 SK, Slovakia

14.1 Záruka

Na informácie týkajúce sa záruky výrobcu sa spýtajte na kontaktnej adrese uvedenej na zadnej strane.

14.2 Servisná služba zákazníkom

Služby zákazníkom sú poskytované po celom Slovensku. Zoznam servisných partnerov je uvedený na internetovej stránke www.vaillant.sk.

Zákaznícka linka: +42134 6966 128

14.3 Address

Vaillant Group Slovakia, s.r.o.

Pplk. Pl'ušť'a 45

Skalica

909 01

Slovensko

Tel +42134 6966 101

Fax +42134 6966 111

Zákaznícka linka +42134 6966 128

www.vaillant.sk

Index

F

Firma de service 202

S

Servisna služba za korisnike 199

Servisná služba zákazníkom 203

Servizio di assistenza Italia 201

Shërbimi i klientit 199

Služba za korisnike 199

Z

Zákaznické služby 199

Supplier**Vaillant GmbH**

Berghauser Str. 40 ■ D-42859 Remscheid ■ Deutschland, Germany

Tel. +49 2191 18 0 ■ Fax +49 2191 18 2810

info@vaillant.de ■ www.vaillant.de



0020331170_03

Publisher/manufacturer**Vaillant GmbH**

Berghauser Str. 40 ■ D-42859 Remscheid ■ Deutschland, Germany

Tel. +49 2191 18 0 ■ Fax +49 2191 18 2810

info@vaillant.de ■ www.vaillant.de

© These instructions, or parts thereof, are protected by copyright and may be reproduced or distributed only with the manufacturer's written consent. Subject to technical modifications.